

取扱説明書

# イエデンワ WX02A

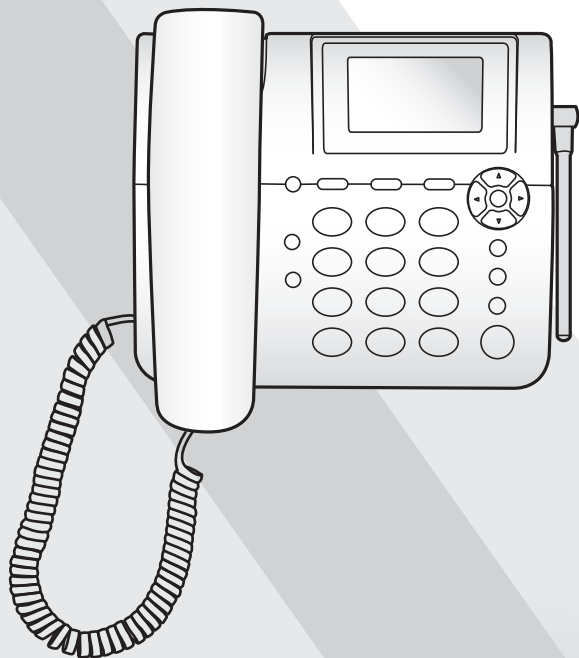

はじめに

お使いになる前に

準備する

電話をかける／受ける

電話帳を使う

便利な機能を使う

機能一覧

ウィルコム各種サービス

故障かな?と思ったとき

ご参考に

お問い合わせ窓口

索引

このたびは「イエデンワ WX02A」をお買い上げいただき、誠に有難うございます。  
ご使用前に必ず本書をお読みにになり、正しくお取り扱いください。  
また、本書をご覧いただいたあとは、大切に保管してください。  
このイエデンワは家庭用固定電話の形をした PHS 電話機です。  
これまでの家庭用電話と同じ操作感覚でご利用いただけます。  
さらに配線工事を行う必要がありません。購入してすぐにご利用いただけます。

### ご注意

- 本書の内容は将来予告なしに変更することがあります。
  - 本書の内容については万全を期しておりますが、万一ご不審な点や記載漏れなどにお気づきの場合はご連絡ください。
  - 本書の画面イメージは AC アダプタ接続時の画面です。
- ※本書では、「イエデンワ WX02A」を「本機」と表現させていただいております。あらかじめご了承ください。
- ※本機のメニュー項目で番号が ①、② 等と表記されている場合は、該当する数字を入力すれば、直接選択することができます。

# 目次

## はじめに

## お使いになる前に

安全上のご注意	4
ご使用上のご注意	10
内容物・付属品の確認	11
各部のなまえとはたらき	12
液晶画面の見かた	13

## 準備する

設置のしかた	14
日付と時刻の設定をする	16
暗証番号を変更する	17

## 電話をかける／受ける

電話をかける	18
電話を受ける	21
電話を保留にする	21
モニター機能(受話器を置いたまま通話する)	22
着信／受話音量を変更する	22
着信音を変更する	23

## 電話帳を使う

電話帳を登録する	24
電話帳を編集する	27
電話帳を削除する	28
グループを設定する	30

## 便利な機能を使う

留守番電話を使う	34
短縮ダイヤルを使う	42
赤外線通信を使う	45
着信拒否機能を使う	50
シークレットモードを使う	56

本体をリセットする	57
本機の電話番号を確認する	60
圏外警告音を設定する	60
キー操作音を設定する	61
コントラストを変更する	62
LCD バックライト点灯時間を変更する	62
発信番号通知を変更する	63
累積通話時間を確認する	64
通話中着信を設定する	64
12 時間表示／24 時間表示を切替える	65
自動日時補正を設定する	66
アンテナサーチを使う	67
リモートロックを設定する	67
リモートロックの起動	74
リモートロックの解除	74
ソフトウェア更新	75

## 機能一覧

## ウィルコム®の各種サービス

留守番電話サービス(有料)	77
着信転送サービス(無料)	78
分計サービス(有料)	78

## 故障かな?と思ったとき



## ご参考に

## お問い合わせ窓口







## 索引

## 安全上のご注意

- ご使用前に、この「安全上のご注意」をよくお読みのうえ、正しくご使用ください。また、お読みになった後は大切に保管してください。
- ここに示した注意事項は、お使いになる人や、他の人への危害、財産への損害を未然に防ぐための内容を記載していますので、必ずお守りください。
- 次の表示の区分は、表示内容を守らず、誤った使用をした場合に生じる危険や損害の程度を説明しています。







 <b>危険</b>	この表示は、取り扱いを誤った場合使用者が死亡または重傷を負う危険が切迫して生じることが想定される内容です。
 <b>警告</b>	この表示は、取り扱いを誤った場合使用者が死亡または重傷を負う可能性が想定される内容です。
 <b>注意</b>	この表示は、取り扱いを誤った場合使用者が傷害を負う可能性が想定される内容及び物的損害の発生が想定される内容です。

次の表示区分は、お守りいただく内容を説明しています。







 禁止	禁止(してはいけないこと)を示す記号です。
 分解禁止	分解してはいけないことを示す記号です。
 水濡れ禁止	水がかかる場所で使用したり、水に濡らしたりしてはいけないことを示す記号です。
 ぬれ手禁止	濡れた手で扱ってはいけないことを示す記号です。
 強制	強制(必ず実行していただくこと)を示す記号です。
 電源プラグを抜く	電源プラグをコンセントから抜いていただくことを示す記号です。

## ■ 本体について

**危険**

 <small>禁止</small>	<p><b>本機を分解・改造・修理しないでください。</b>          発熱・破裂・発火・感電・けが・故障の原因となります。電話機の改造は電波法違反になります。</p>
 <small>水濡れ禁止</small>	<p><b>本機を水、汗、海水などの液体で濡らさないでください。</b>          発熱・破裂・発火・故障の原因になります。</p>
 <small>強制</small>	<p><b>心臓の弱い方は音量の大きさの設定に注意してください。</b>          心臓に影響を与える可能性があります。</p>
 <small>禁止</small>	<p><b>本機を火や暖房器具のそばなど、高温になる場所で使用・放置しないでください。</b>          また、水に濡れた場合でも電子レンジなどの加熱用機器で乾燥させないでください。          発熱・破裂・発火・故障の原因になります。</p>
 <small>禁止</small>	<p><b>本機が落下により破損し、本機内部が露出した場合、露出部分に手を触れないでください。</b>          感電・破損・けがの原因となります。</p>
 <small>禁止</small>	<p><b>本機にクギをさしたり、ハンマーで叩いたり、踏みつけたりしないでください。</b>          破裂・発火・破損・発熱の原因となります。</p>

**警告**

 禁止	<p><b>自動車・バイク・自転車などの運転中には本機を使用しないでください。</b>                  交通事故の原因となります。自動車・バイク運転中の PHS の使用は危険なため法律で禁止されています。また自転車運転中の使用も法律などで罰せられる場合があります。</p>
 禁止	<p><b>赤外線ポートを目に向けて赤外線通信を行わないでください。</b>                  目に影響を与える可能性があります。</p>
 強制	<p><b>航空機内などの使用を禁止された場所では本機の電源をお切りください。</b>                  電子機器などに影響を与え、事故の原因となります。</p>
 強制	<p><b>雷が鳴り出したら、直ちに本機の使用を中止してください。</b>                  落雷・感電の原因となります。雷鳴が聞こえた場合は使用を中止し、直ちに屋内などの安全な場所に避難してください。</p>
 強制	<p><b>植込み型心臓ペースメーカーおよび植込み型除細動器、その他医用電気機器の近くで本機を使用される場合。電波によりそれらの装置、機器に影響を与える恐れがあるため、次のことを守ってください。</b></p> <ul style="list-style-type: none"> <li>① 植込み型心臓ペースメーカーおよび植込み型除細動器を装着されている方は、本機を心臓ペースメーカーなどの装着部から 22cm 以上離して使用してください。</li> <li>② 満員電車の中など混雑した場所では、付近に心臓ペースメーカー、植込み型除細動器を装着されている方がいる可能性がありますので、本機の電源を切ってください。</li> <li>③ 医療機関の屋内では以下のことに注意してください。</li> <li>④ 医療機関の外で植込み型心臓ペースメーカーおよび植込み型除細動器以外の医用電気機器を使用される場合(自宅療養など)は、電波による影響について個別に医用電気機器メーカーなどにご確認ください。</li> </ul> <p>■手術室、集中治療室(ICU)、冠状動脈疾患監視病室(CCU)には本機を持ち込まないでください。</p> <p>■病棟内では本機の電源を切ってください。</p> <p>■ロビーなどであっても付近に医用電気機器がある場合は、本機の電源を切ってください。</p> <p>■医療機関が個々に使用禁止、持込禁止などの場所を定めている場合は、その医療機関の指示に従ってください。</p>
 強制	<p><b>高精度な電子機器の近くでは電源をお切りください。</b>                  電子機器に影響を与える場合があります。                  &lt;影響を与えるおそれがある機器の例&gt;                  心臓ペースメーカー、補聴器、その他の医用電子機器、火災報知器、自動ドアなど。                  医用電子機器をお使いの場合は、電波による影響について機器メーカーまたは販売者にご確認ください。</p>









お使いになる前に

**注意**

 <small>禁止</small>	<p>本機を直射日光のあたるところや炎天下の車内など、高温になる場所で使用・放置しないでください。</p> <p>故障・発熱・発火の原因となります。</p>
 <small>禁止</small>	<p>引火性ガスや油煙が発生する場所では使用しないでください。</p> <p>ガスに引火し、破裂、発火、火災の原因となります。ガソリンスタンドでの給油中など、引火性ガスが発生する場所では電源を切ってください。</p>
 <small>禁止</small>	<p>本機を高所から落下させる、投げつける、踏みつけるなど強い衝撃を与えないでください。</p> <p>破裂、発火、火災、発熱、故障の原因となります。</p>
 <small>禁止</small>	<p>本機を乳幼児の手の届く場所に置かないでください。</p> <p>けがなどの原因となります。</p>
 <small>禁止</small>	<p>本機をぐらついた台の上や傾いた所など、不安定な場所に置かないでください。</p> <p>落下、破損、けがの原因となります。</p>
 <small>禁止</small>	<p>ホットカーペットや床暖房の上に置かないでください。</p> <p>内部の温度が上がり、火災の原因となることがあります。</p>
 <small>禁止</small>	<p>風通しの悪いところや、じゅうたんなどの上に置かないでください。</p> <p>通気孔をふさぎ本体の放熱が悪くなり、じゅうたんなどの変色、火災の原因となります。</p>
 <small>禁止</small>	<p>キャッシュカードなどの磁気を帯びた記録媒体や電子機器、金属製品を近づけないでください。</p> <p>磁気データ消失の原因となります。</p>
 <small>禁止</small>	<p>赤外線通信でデータを送信するときに、赤外線ポートを他の赤外線装置に向けしないでください。</p> <p>赤外線装置が誤動作するなどの影響をあたえることがあります。</p>
 <small>強制</small>	<p>本機を壁掛にするときは落下しないようにしっかり固定してください。</p> <p>落下、故障、けがの原因となります。</p>
 <small>強制</small>	<p>受話器の受話部に吸着物がないか確認してから使用してください。</p> <p>画鋲やピン、ホチキスなどの金属が付着し思わぬけがをすることがあります。</p>
 <small>強制</small>	<p>ベニヤ板など、薄い板壁や、ボード板(石こう板)には直接取り付けしないでください。</p> <p>落下、けがの原因となります。</p>
 <small>強制</small>	<p>壁に取り付けるための部材(ネジ)は、必ず推奨の寸法のものを使ってください。</p> <p>ネジが短いと強度が足りず、落下、けがの原因となります。</p>







■ 電池について

**警告**

 禁止	<p><b>電池を火の中に入れて、加熱、分解、改造しないでください。</b>                  絶縁物やガス排出弁などを損傷させたり、電池を漏液、発熱、破裂させるおそれがあります。</p>
 禁止	<p><b>電池の+と-を逆に使用しないでください。</b>                  ショートなどで異常反応を起こしたりして、電池を漏液、発熱、破裂させるおそれがあります。</p>
 禁止	<p><b>電池を舐めないでください。</b>                  電池のアルカリ液を舐めた場合には、すぐにうがいをし、医師に相談してください。</p>
 禁止	<p><b>電池の+と-を針金などで接続したり、また金属製のネックレスやヘアピンなどと一緒に持ち運んだり、保管しないでください。</b>                  電池がショート状態となり、過大電流が流れたりして電池を漏液、発熱、破裂させるおそれがあります。</p>
 禁止	<p><b>新しい電池と使用した電池や古い電池、銘柄や種類の異なる電池などを混ぜて使用しないでください。</b>                  特性の違いから、電池を漏液、発熱、破裂させるおそれがあります。</p>
 強制	<p><b>使い切った電池はすぐに本機から取り出してください。</b>                  使い切った電池を本機に接続したまま長時間放置しますと、電池から発生するガスにより、電池を漏液、発熱、破裂させたり、本機を破損させるおそれがあります。</p>
 強制	<p><b>電池のアルカリ液が皮膚や衣服に付着した場合。</b>                  皮膚に損害を起こすおそれがありますのですぐに多量の水水道水などのきれいな水で洗い流してください。</p>
 強制	<p><b>電池は、乳幼児の手の届かない所に置いてください。</b>                  万一、電池を飲み込んだ場合は、すぐに医師に相談してください。</p>
 強制	<p><b>長時間本機を使用しない場合には、本機から電池を取り出してください。</b>                  電池から発生するガスにより、電池を漏液させたり、本機を破損させるおそれがあります。</p>



**注意**

 禁止	<p><b>電池の外装ラベルをはがしたり、傷つけないでください。</b> 電池がショートし、漏液、発熱、破裂させるおそれがあります。</p>
 禁止	<p><b>電池を落下させたり、投げつけたりして強い衝撃を与えないでください。</b> 電池を漏液、発熱、破裂させるおそれがあります。</p>
 禁止	<p><b>電池は、直射日光の強い所や炎天下の車内などの高温の場所で使用、放置しないでください。</b> 電池を漏液、発熱、破裂させるおそれがあります。</p>
 禁止	<p><b>電池を水などで濡らさないでください。</b> 電池を発熱させるおそれがあります。</p>
 禁止	<p><b>電池交換時以外はカバーを閉めた状態で使用してください。</b> カバーを閉めずに使用していると、ホコリや水などが入り、感電や電子回路のショートの原因となります。</p>
 強制	<p><b>電池を保管する場合及び破棄する場合には、テープなどで端子部を絶縁してください。</b> 他の電池や金属製のものと一緒にすると、漏液、発熱、破裂させるおそれがあります。</p>

■ AC アダプタについて

AC アダプタに添付されている取扱説明書をお読みください。

## ご使用上のご注意

- 本機に無理な力を加えないでください。  
無理な力が掛かると内部の基板などが破損し、故障の原因となります。外部に破損がなくても、保証の対象外となります。
- 極度な高温、低温、多湿は避けてください。  
周囲の温度5℃～35℃、湿度85%以下の範囲内で使用してください。(結露なきこと)
- 使用環境について  
ほこりや振動の多い場所では使用しないでください。  
また、寒い屋外から急に暖かい室内に移動した場合や湿度の高い場所で使用された場合、電話機内部に水滴が付くことがあります(結露といいます)。このような条件下での使用は故障の原因となりますのでご注意ください。
- 汚れた場合は柔らかい布で乾拭きしてください。  
ベンジン、シンナー、アルコール、洗剤などを使用すると外装が変質するおそれがありますので、使用しないでください。
- 一般電話、テレビ、ラジオなどからなるべく離れて使用してください。  
一般電話、テレビ、ラジオなどを使っている近くで使用すると、影響を与える場合がありますので、なるべく離れて使用してください。
- 通話中の温度について  
通話中に温かくなることがありますが異常ではありません。
- 電池の取り外しについて  
電池は電源を切ってから取り外してください。
- 長時間の通話は避けてください。  
長時間の通話は聴力に悪い影響を与えます。
- エアコンの吹き出し口などの近くに置かないでください。  
急激な温度変化により結露すると、内部が腐食し故障の原因となります。
- 静電気や電氣的ノイズの発生しやすい場所での使用や保管は避けてください。  
故障や、製品性能に影響を与える場合があります。
- 腐食性の薬品の近くや腐食性ガスの発生する場所に置かないでください。  
故障、内部データの消失の原因となります。

## 内容物・付属品の確認

- 本体 イエデンワ(1台)

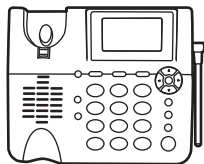

- ACアダプタ(1個)

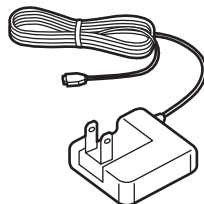

- 受話器(1本)



- 受話器コード(1本)

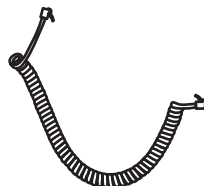

- 取扱説明書(1冊)

## 各部のなまえとはたらき

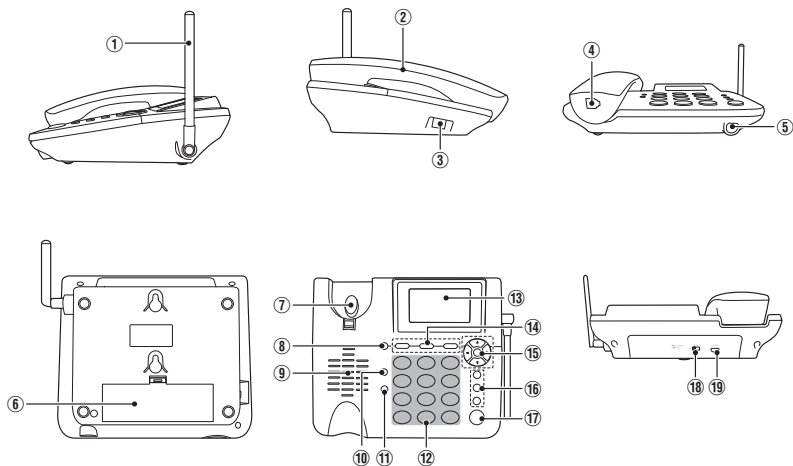

- ① アンテナ
- ② 受話器
- ③ 受話器コード接続端子
- ④ 受話器コード接続端子
- ⑤ 赤外線  
赤外線通信を行う際のデータ送受信部  
( p. 45 参照)
- ⑥ 電池カバー
- ⑦ フックスイッチ
- ⑧ LED 表示ライト
- ⑨ スピーカー
- ⑩ 消去  
選択項目を削除する。
- ⑪ 文字・電話帳  
入力する文字種を変換する( p. 25 参照)。  
電話帳を利用する( p. 24 参照)。
- ⑫ ダイヤル  
電話番号の入力  
文字入力する( p. 25 参照)。
- ⑬ 液晶画面  
( p. 13 参照)
- ⑭ 短縮 1, 短縮 2, 短縮 3  
短縮ダイヤル機能を利用する( p. 19 参照)。
- ⑮ 十字キー／機能  
十字キー  
画面上のカーソルを移動します。  
[右] 発信履歴、[左] 着信履歴、  
[上下] 着信音量を変更する。  
機能  
機能設定をする。  
選択項目を決定する。
- ⑯ 戻る、保留、モニター  
戻る＝一つ前の状態に戻る。  
保留＝保留機能を利用する( p. 21 参照)。  
モニター＝モニター機能を利用する。  
( p. 22 参照)。
- ⑰ 留守  
留守番電話の設定／解除( p. 34 参照)。
- ⑱ 電源スイッチ
- ⑲ ACアダプタ接続端子

## 液晶画面の見かた

### 液晶画面(半角20桁表示)

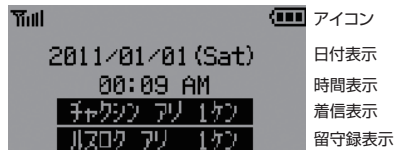

#### ● 待受画面の例

アイコン…現在の状態をマークにして表示します。

日付表示…本日の日付を表示します。

時間表示…現在の時刻を表示します。

着信表示…不在着信件数を表示します(不在着信が無い場合は表示されません)。

留守録表示…不在時に保存された留守録メッセージの件数を表示します。(留守録メッセージが無い場合は表示されません)

### ■ アイコン一覧表示

Antenna icon and battery icon positions are fixed, but other icons are displayed on the right side.



The above LCD screen is different from the actual display.

アイコンの説明		内容
	アンテナ	電波状態を表示します。アンテナバーの本数が多いときは電波状態が良好です。バーは圏外、0本から5本で表示します。
	バッテリー	電池残量を表示します。バッテリーは電池残量を0から3で表示します。
	ファイル書き込み中	WAIT が画面に表示されているときは、キー入力することができません。また、電源をオフにしないでください。
	モニター	スピーカーから音が出ます。
	受話器	受話器が上がっています(p. 18 参照)。
	シークレットモード	シークレットモードになっています(p. 56 参照)。
	留守番電話モード	留守番電話が設定されています(p. 34 参照)。
	センター留守電あり	ウィルコム®の留守番電話センターにメッセージがあります。
	留守録メッセージ	確認していない留守録メッセージがある状態です(p. 34 参照)。

## 設置のしかた

- 1 受話器コードを受話器、本機に接続します。

※カチッと音がするまで、確実に差し込んでください。

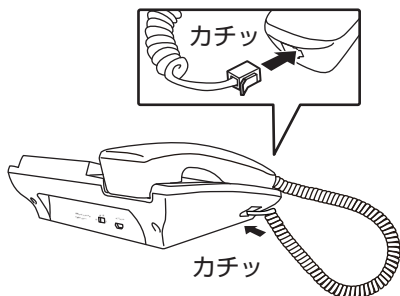

- 2 ACアダプタをACアダプタ接続端子に接続します。

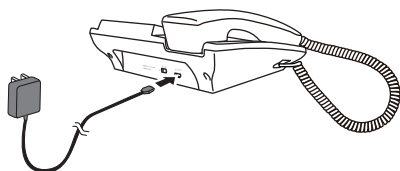

- 3 ACアダプタのプラグをコンセントに差し込んでください。

※電源スイッチを必ずOFFにしてからコンセントに差し込んでください。

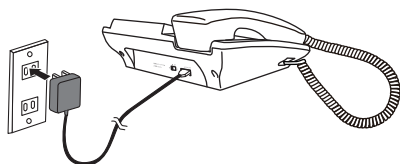

- 4 電池を使用する場合は、本体裏の電池カバーを外し正しい向きで取り付けてください。

※電池を入れた後は、必ず電池カバーを閉めてください。

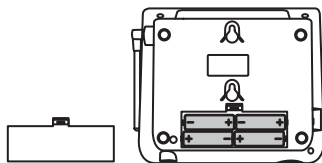

- 5 本機のアンテナは立てた状態でご使用ください。

電源スイッチをONにし、正常に起動することを確認してください。

※電源スイッチのON・OFFは以下の図参照。

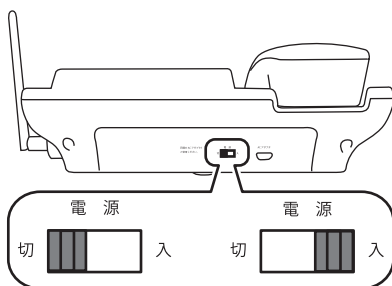

## ご注意

AC100~240V 50/60Hz 以外のコンセントには差し込まないでください。  
ファクシミリやOA機器や冷蔵庫などの電源コンセントと同じコンセントにはつながないでください。雑音や誤動作の原因となります。  
留守番電話機能などを使用する場合は、本機の電源を切らないでください。

## メモ

ACアダプタと電池を両方使用する際は、ACアダプタから給電されます。電池のみを使用している際は、画面にバッテリーマークが表示されません。

## ■ 壁に設置する場合

- 1 フックスイッチの下にある壁掛け用のツメをはずし、上下反転します。
- 2 壁掛け用のツメを上下反転にしたまま、元の位置に戻します。(受話器が落ちないことを確認してください。)

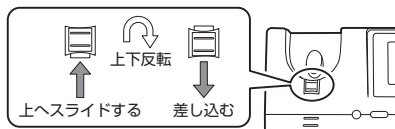

- 3 ネジを使用して、しっかりと壁や柱に取り付けてください。

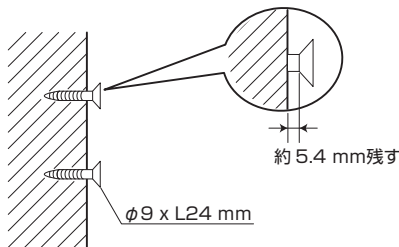

- 4 本機の底面の穴にネジの頭をはめてください。

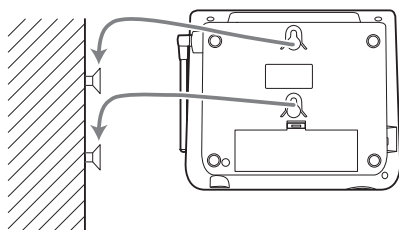

- 壁掛け用のネジは付属品ではありません。ご使用になる場合は、下図のサイズに近いネジをお近くのお店でお買い求めください。ネジは2本必要です。

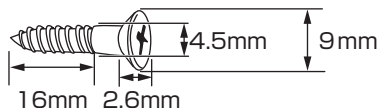

## 【ご注意】

ベニヤ板などの薄い板壁やボード板(石こう板)には直接取り付けないでください。また、振動の多い場所へも取り付けないでください。落下する恐れがあります。

準備する

壁掛け寸法

58mm

## 日付と時刻の設定をする

■ 日付と時刻の設定を行います。

- 1 待受画面から[機能]を押してください。「キノウ セッテイ」画面が表示されます。



- 2 [十字キー] (上下)で「㊦ トケイセッテイ」にカーソルを合わせてください。

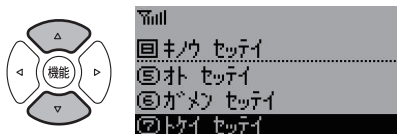

- 3 [機能]を押してください。

- 4 [十字キー] (上下)で「㊧ ニチジセッテイ」にカーソルを合わせてください。

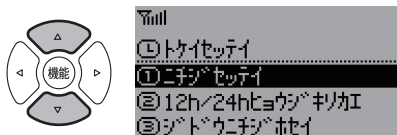

- 5 [機能]を押してください。

- 6 [十字キー]または、[数字] で日付・時刻を合わせます。  
[十字キー] (上下)を押し、日付・時刻を設定してください。  
※カーソルを横に移動する時は、[十字キー] (左右)を使用してください。

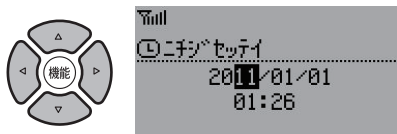

- 7 [機能]を押してください。設定が終了します。

### ご注意

購入時は自動日時補正が ON になっております。本機は電源を切ると時計が 2011/01/01 にリセットされます。但し、自動日時補正を ON にしていると電源を入れた時に日時を自動的に補正します。自動日時補正については p. 66 を参照してください。



## 暗証番号を変更する

- 本機の暗証番号を変更します。お客様の個人情報  
を保護するため、お買い上げ時の暗証番号を  
変更されることをお勧めします。

(お買い上げ時の暗証番号: 0000)

- 1 待受画面から[機能]を押してください。  
「キノウ セッテイ」画面が表示されま  
す。

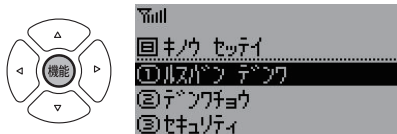

- 2 [十字キー] (上下) を押し、「セキ  
ュリティ」にカーソルを合わせてくださ  
い。



- 3 [機能] を押してください。

- 4 [十字キー] (上下) を押し、「アン  
ショウバンゴウ ヘンコウ」にカーソル  
を合わせてください。

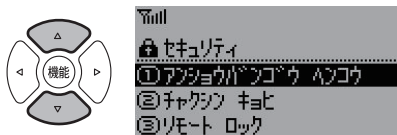

- 5 [機能] を押してください。「ゲンザイ  
ノ アンショウバンゴウ？」画面が表示  
されます。



- 6 [数字] を押し、暗証番号を入力してく  
ださい。「アタラシイ アンショウバン  
ゴウ？」画面が表示されます。



- 7 [数字] を押し、新しい暗証番号を入力  
してください。「サイニユウリョク アン  
ショウバンゴウ？」画面が表示されま  
す。



- 8 [数字] を押し、暗証番号を再度入力し  
てください。新しい暗証番号が登録され  
ます。



### ご注意

- 暗証番号は必ずお手元にお控えください。万  
一暗証番号をお忘れになった場合はウィルコ  
ムサービスセンターまでご連絡ください。有  
償修理となります。
- 本機で使用するはこの暗証番号で、ご契約  
の際にお申込書にご記入いただいた暗証番号  
とは異なります。

## 電話をかける

## 電話機から電話をかける

- 1 受話器を上げてください。
- 2 相手先番号を入力すると入力終了から数秒後自動的に、電話をかけます。

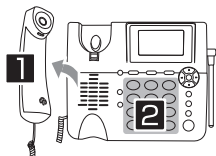

- 3 通話が終了したら受話器を元の位置に戻してください。

## 先に電話番号を入力してから電話をかける

- 1 相手先番号を入力してください。
- 2 受話器を上げると自動的に電話をかけます。

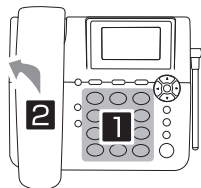

- [消去]を押すと、一つ前の数字を削除します。

## メモ

- 受話器を上げたままにしていると、しばらくして警告音とともに待受画面に戻ります。
- 受話器を上げて電話番号を入力した後、電話番号入力後[機能]を押すと、直ちに発信します。

## 電話帳から電話をかける

- 1 待受画面から[電話帳]を押してください。電話帳リストが表示されます。

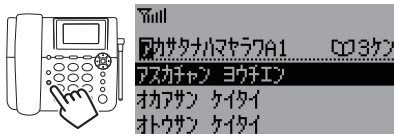

- 2 [十字キー] を押し、発信したい相手にカーソルを合わせてください。

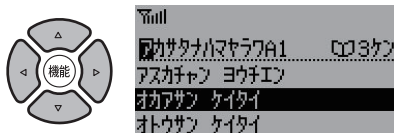

- 3 [機能]を押してください。詳細画面が表示されます。

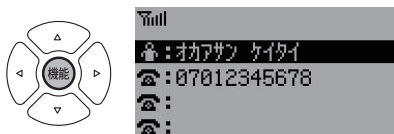

- 4 [十字キー] (上下) を押し、発信したい電話番号にカーソルを合わせてください。



- 5 受話器を上げると自動的に、電話をかけます。

- 電話帳登録のしかたは p. 24 参照。
- 電話をかける・受ける際、あらかじめ電話帳に名前を付けて登録していると、登録した電話番号に該当する名前が画面に表示されます。

## ご注意

発信したい電話番号にカーソルを合わせていない状態(③の状態)で受話器を上げると、一番上に登録した電話番号に発信します。

## 受話器を置いたまま短縮ダイヤル機能で電話をかける

※短縮ダイヤル機能を使用するときは事前に登録が必要です。(p. 42 参照)

- 1 [短縮 1]、[短縮 2]、[短縮 3]いずれかを選択してください。



- 2 受話器を上げると自動的に電話をかけます。

- 一定時間経過すると、待受画面に戻るなのでそれまでに受話器を上げてください。

## 受話器を外してから短縮ダイヤル機能で電話をかける

※短縮ダイヤル機能を使用するときは事前に登録が必要です。(p. 42 参照)

- 1 受話器を上げてください。
- 2 電話をかけたい相手先番号が登録されている[短縮 1] [短縮 2]、[短縮 3]いずれかを選択してください。自動的に電話をかけます。

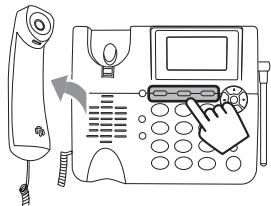

- 一定時間経過すると、待受画面に戻るなのでそれまでに受話器を上げてください。

## 発信／着信履歴から電話をかける

- 発信／着信履歴の情報から相手先に電話をかけることができます。

※電話をかけた相手の情報は発信履歴、電話を受けた相手の情報は着信履歴として保存されます。  
※発信／着信履歴は最新 30 件まで保存されます。

- 1 発信履歴を表示する場合は、待受画面から[十字キー] (右)を押してください。着信履歴を表示する場合は、待受画面から[十字キー] (左)を押してください。

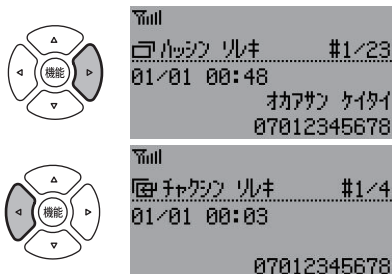

- 2 [十字キー] (上下)を押し、発信したい相手を選択してください。

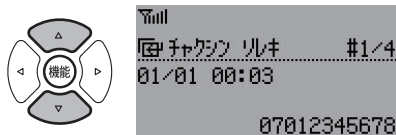

- 3 受話器を上げてください。自動的に電話をかけます。

## 発信／着信履歴を削除する

- 1** 発信履歴を表示する場合は、待受画面から[十字キー] (右) を押してください。着信履歴を表示する場合は、待受画面から[十字キー] (左) を押してください。

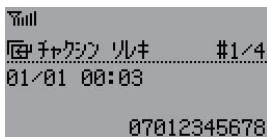
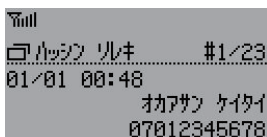
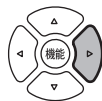

- 2** [十字キー] (上下) を押し、削除したい電話番号を選択してください。

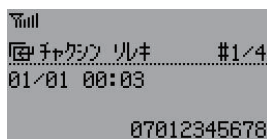

- 3** [機能] を押してください。

- 4** [十字キー] (上下) を押し、「サクジョ」にカーソルを合わせてください。

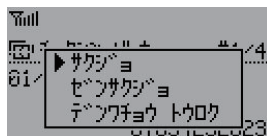

- 5** [機能] を押してください。「サクジョシマスか?」画面が表示されます。



- 6** [十字キー] (左右) を押し、「ハイ」にカーソルを合わせてください。



- 7** [機能] を押してください。対象の選択した履歴情報を削除します。

## 発信／着信履歴を全件削除する

- 1** 発信履歴を表示する場合は、待受画面から[十字キー] (右) を押してください。着信履歴を表示する場合は、待受画面から[十字キー] (左) を押してください。

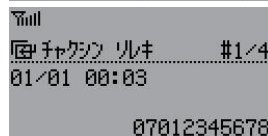
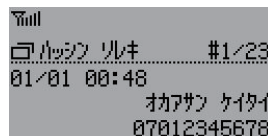
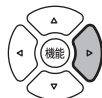

- 2** [機能] を押してください。

- 3** [十字キー] (上下) を押し、「ゼンサクジョ」にカーソルを合わせてください。

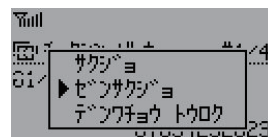

- 4** [機能] を押してください。暗証番号入力画面が表示されます。

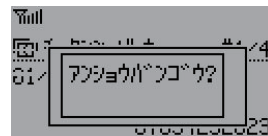
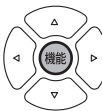

- 5 [数字]を押し、暗証番号を入力してください。「サクジョシマスカ?」画面が表示されます。



- 6 [十字キー] (左右)を押し、「ハイ」にカーソルを合わせてください。



- 7 [機能]を押ししてください。対象の履歴情報が全て削除されます。

## 電話を受ける

- 1 着信します (画面表示、画面バックライト点滅、着信音、LED点滅 (オレンジ) にてお知らせします)。
- 2 受話器を上げると応答して通話を開始します。

## 不在着信を確認する

- 発信先相手番号の確認をします。

- 1 着信時電話に出られなかった際、以下の画面が表示されます。

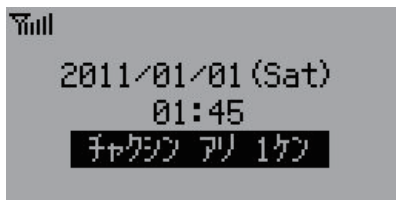

- 2 [機能]を押しください。着信履歴にて発信元の電話番号が表示されます。

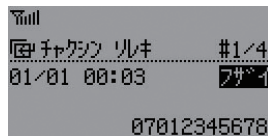

- 待受画面の「チャクシン アリ」表示はこの時点でクリアされます。
- ※待受画面に戻るには [戻る] を押ししてください。

## 電話を保留にする

- 通話中に [保留] を押しすとスピーカーと相手先に保留音が流れます。保留中は LED が赤緑交互に点滅します。解除するにはもう一度 [保留] を押しください。

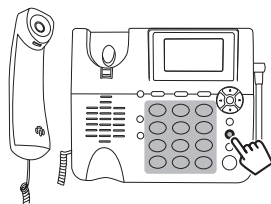

## メモ

保留中は受話器を戻しても通話は切れません。再度受話器を上げると保留は解除されます。保留中に [モニター] を押しても保留が解除されません。

## モニター機能(受話器を置いたまま通話する)

- 通話中に[モニター]を押すとモニター機能モードになります。  
モニター機能モード中は受話器を持たずに相手先の声を聞くことができます。  
解除するにはもう一度[モニター]を押してください。

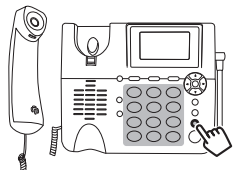

### モニター音量を変更する

- 1 待受画面で[モニター]を押してください。「バンゴウ?」画面が表示されます。



- 2 [十字キー] (上下) を押し、音量を変更してください。



- 3 [機能] を押し、[戻る] を押し、操作しない、いずれかで設定が完了します。

- モニター機能の通話中に[機能]を押すと、電話番号の表示、電話帳の確認ができます。

※音量は(1~5)の5段階あります。

## 着信／受話音量を変更する

### 着信音量を変更する

- 1 待受画面から[十字キー] (上下) を押し、音量を変更してください。



- 2 [機能] を押し、[戻る] を押し、操作を行わない、いずれかで設定が完了します。

※音量は(0(消音)~5)の6段階あります。

### 受話音量を変更する

- 1 受話器を上げた状態、通話中に[十字キー] (上下) を押し、音量を変更してください。



- 2 [機能] を押し、[戻る] を押し、操作を行わない、いずれかで設定が完了します。

※音量は(1~5)の5段階あります。

## 着信音を変更する

- 1 待受画面から[機能]を押してください。「キノウ セッテイ」画面が表示されます。

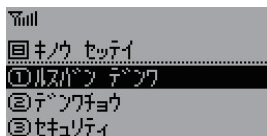

- 2 [十字キー] (上下) を押し、「[5] オト セッテイ」にカーソルを合わせてください。

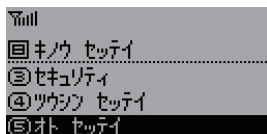

- 3 [機能]を押してください。

- 4 [十字キー] (上下) を押し、「[1] チャクシンオン」にカーソルを合わせてください。

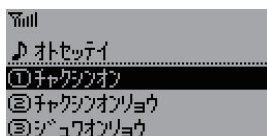

- 5 [機能]を押してください。「チャクシンオン」画面が表示されます。

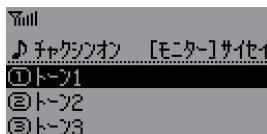

- 6 [十字キー] (上下) を押し、着信音にしたいメロディにカーソルを合わせてください。

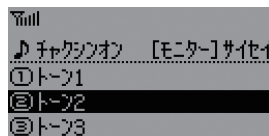

- 7 [機能]を押してください。選択している着信音に設定します。

- 選択している着信音を再生する時は、[モニター]を押してください。再生している着信音を停止する時は、もう一度[モニター]を押してください。

## 電話帳を登録する

- よく利用する電話番号や名前を電話帳に登録することができます。  
※最大 1000 件まで登録することができます。

### 新規に電話帳を登録する

- 1 待受画面から[電話帳]を押してください。電話帳リスト画面が表示されます。

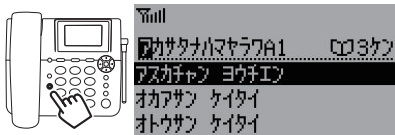

- 2 もう一度[電話帳]を押してください。

- 3 [十字キー] (上下) を押し、「[シキトウロク]」にカーソルを合わせてください。



- 4 [機能] を押してください。「シキトウロク」画面が表示されます。

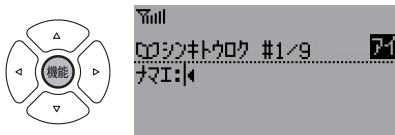

- 5 登録する情報を入力します(文字の入力方法は p. 25 参照)。

設定項目			
No	項目名	入力内容	最大文字数
1	ナマエ	名前を入力する。	20
2	TEL 1	電話番号1を入力する。(分計 アリ、ナシ)	32
3	TEL 2	電話番号2を入力する。(分計 アリ、ナシ)	
4	TEL 3	電話番号3を入力する。(分計 アリ、ナシ)	
5	MAIL 1	メールアドレス1を入力する。	64
6	MAIL 2	メールアドレス2を入力する。	
7	MAIL 3	メールアドレス3を入力する。	
8	グループ No	ナシ、グループを選択する。(p. 30 参照)	-
9	シークレット	ナシ、アリを選択する。(p. 56 参照) ※シークレットモードが ON の時にだけ表示されます。	-

※次の項目に移動する場合は、[機能]または[十字キー] (上下) を押してください。

- 6 [戻る]を押してください。



- 7 [十字キー] (左右) を押し、「ハイ」にカーソルを合わせてください。



- 8 [機能] を押してください。登録が完了します。

※電話帳の電話番号入力画面で[保留]を押すと、分計アリ、ナシを交互に変更できます(分計については p. 78 参照)。



## 文字入力について

ボタン	入力状態			数字
	カナ	英 字		
[1]	アイウエオ アイウエオ	@ . _ - & \$ ¥ % + = ` ^		1
[2]	カキクケコ	A B C a b c		2
[3]	サシスセソ	D E F d e f		3
[4]	タチツテト	G H I g h i		4
[5]	ナニヌネノ	J K L j k l		5
[6]	ハヒフヘホ	M N O m n o		6
[7]	マミムメモ	P Q R S p q r s		7
[8]	ヤユヨ ヤュョ	T U V t u v		8
[9]	ラリルロ	W X Y Z w x y z		9
[0]	ワヨンー!? ( )	! ? / - * # . : ; ! · ' ( ) [ ] { } < > 「 」		0
*	^ ° 、 。 □	、 。 □		*
#				#

## ■カナ・英字・数字の入力切替え

文字入力画面で、[文字]を押す度にアイ(カナ)・AB(英字)・01(数字)の順に入力状態を選ぶことができます。  
 ※同じ文字を続けて入力したい場合は、[十字キー] (右) を押し、カーソルを移動させてから入力してください。  
 ※[消去]を押すと、一つ前の文字を削除します。

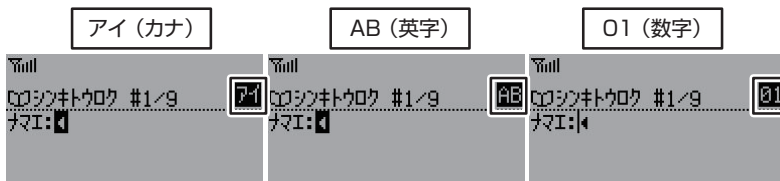

## 発信／着信履歴から電話帳に登録する

● 電話をかけた相手の情報は発信履歴、電話を受けた相手の情報は着信履歴として保存されます。

※発信／着信履歴は最新30件まで保存されません。

- 1 発信履歴を表示する場合は、待受画面から[十字キー] (右) を押してください。着信履歴を表示する場合は、待受画面から[十字キー] (左) を押してください。

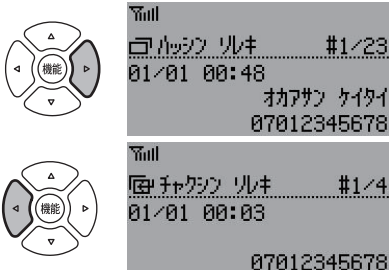

- 2 [十字キー] (上下) を押し、登録したい電話番号を選択してください。
- 3 [機能] を押してください。
- 4 [十字キー] (上下) を押し、「デンワチョウトウロク」にカーソルを合わせてください。

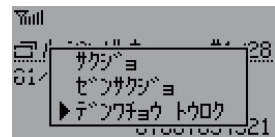
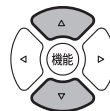

- 5 [機能] を押してください。

- 6 [十字キー] (上下) を押し、「シンキ」にカーソルを合わせてください。

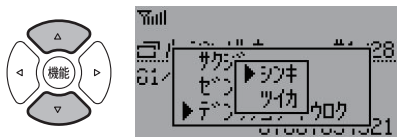

- 7 [機能] を押してください。「シンキトウロク」画面が表示されます。

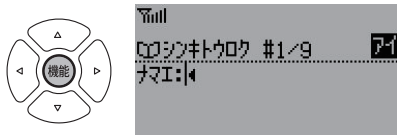

- 8 名前など登録内容を入力し、「戻る」を押してください。



番号は「電話番号 1」に登録されます。

- 9 [十字キー] (左右) を押し、「ハイ」にカーソルを合わせてください。



- 10 [機能] を押してください。登録が完了します。

### 追加登録する場合

- ① 手順⑥で[十字キー] (上下) を押し、「ツイカ」にカーソルを合わせてください。



- ② [機能] を押してください。  
③ [十字キー] を押し、上書きしたい項目にカーソルを合わせてください。

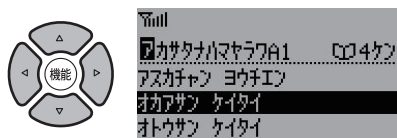

- ④ [機能] を押してください。電話帳詳細画面が表示されます。



- ⑤ [十字キー] (上下) を押し、上書きしたい電話番号 1, 2, 3 いずれかにカーソルを合わせてください。



- ⑥ [機能] を押してください。追加登録が完了します。

## 電話帳を編集する

- 登録されている電話帳の編集を行います。

- 1 待受画面から[電話帳]を押してください。電話帳リスト画面が表示されます。

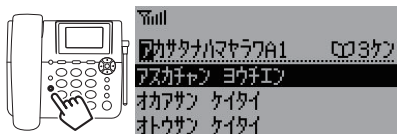

- 2 [十字キー]を押し、編集したい項目にカーソルを合わせてください。

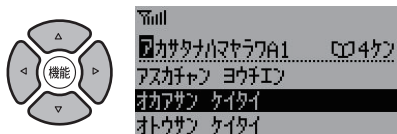

- 3 もう一度[電話帳]を押してください。「デンワチョウ メニュー」画面が表示されます。



- 4 [十字キー] (上下)を押し、「②アンジュウ」にカーソルを合わせてください。



- 5 [機能]を押してください。

- 6 変更したい内容を入力します(文字入力 は p. 25 参照)。

- 7 [戻る]を押してください。

- 8 [十字キー] (左右)を押し、「ハイ」にカーソルを合わせてください。



- 9 [機能]を押してください。登録が完了します。

※電話帳の電話番号入力画面で[保留]を押すと、分計アリ、ナシを交互に変更できます(分計については p. 78 参照)。

## 電話帳を削除する

### 電話帳を1件削除する

■ 電話帳リスト画面で選択されている項目を削除します。

- 1 待受画面から[電話帳]を押してください。電話帳リスト画面が表示されます。

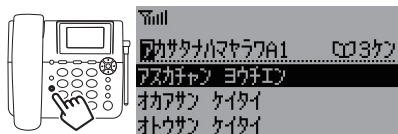

- 2 [十字キー]を押し、削除したい項目にカーソルを合わせてください。

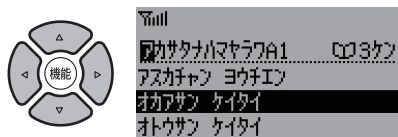

- 3 もう一度[電話帳]を押してください。「デンワチョウ メニュー」画面が表示されます。



- 4 [十字キー] (上下)を押し、「③ サクジョ」にカーソルを合わせてください。



- 5 [機能]を押してください。選択している項目が削除されます。

#### ご注意

元に戻せないので削除する際は、注意してください。

■ 別の方法もあります。

- 1 待受画面から[電話帳]を押してください。電話帳リスト画面が表示されます。

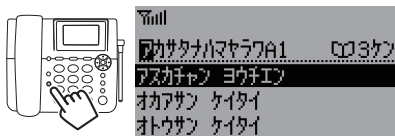

- 2 [十字キー]を押し、削除したい項目にカーソルを合わせてください。

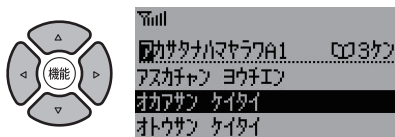

- 3 [消去]を押してください。

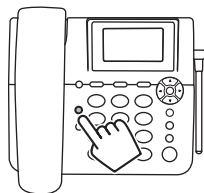

- 4 [十字キー] (左右)を押し、「ハイ」にカーソルを合わせてください。

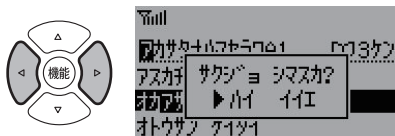

- 5 [機能]を押してください。選択している項目が削除されます。

## 電話帳を全削除する

■ 電話帳リストに登録してある登録情報を全て削除します。

- 1 待受画面から[電話帳]を押してください。電話帳リスト画面が表示されます。

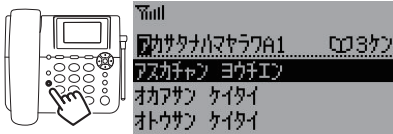

- 2 もう一度[電話帳]を押してください。「デンワチョウ メニュー」画面が表示されます。



- 3 [十字キー] (上下) を押し、「④ ゼンケン サクジョ」にカーソルを合わせてください。



- 4 [機能] を押してください。「アンショウバンゴウ?」画面が表示されます。

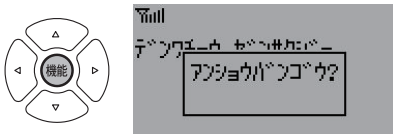

- 5 [数字] を押し、暗証番号を入力してください。⑥「ゼンサクジョシマスカ?」画面が表示されます。

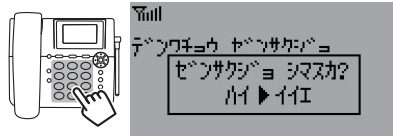

- 6 [十字キー] (左右) を押し、「ハイ」にカーソルを合わせてください。

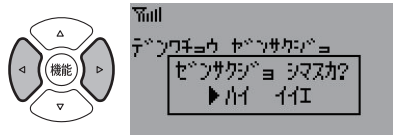

- 7 [機能] を押してください。電話帳の情報が全て削除されます。

### ご注意

元に戻せないので削除をする際は、注意してください。

## グループを設定する

- グループ1からグループ9まで設定できます。

### グループ別に登録する

- 電話帳に登録した情報をグループ別に分けることができます。

- 1 待受画面から[電話帳]を押してください。電話帳リスト画面が表示されます。

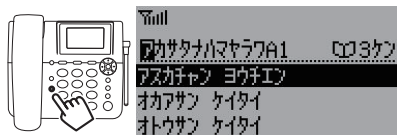

- 2 [十字キー]を押し、グループ別に分けたい項目を選択してください。

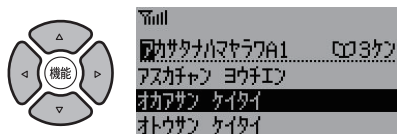

- 3 [機能]を押してください。詳細画面が表示されます。

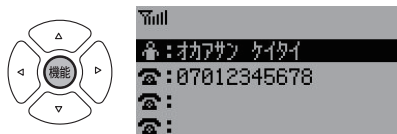

- 4 [十字キー] (上下)を押し、GP(グループ)にカーソルを合わせてください。



- 5 [機能]を押してください。

- 6 もう一度[機能]を押してください。グループ編集画面が表示されます。

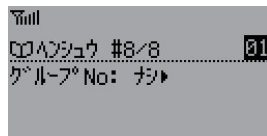

- 7 [十字キー] (左右)を押し、設定するグループ番号を選択してください。

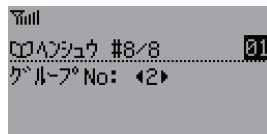

- 8 [戻る]を押してください。

- 9 [十字キー] (左右)を押し、「ハイ」にカーソルを合わせてください。

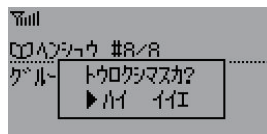

- 10 [機能]を押してください。選択したグループに設定されます。

## グループ名を変更する

■ 電話帳に登録した情報をグループ別に分けることができます。

- 1 待受画面から[電話帳]を押してください。電話帳リスト画面が表示されます。

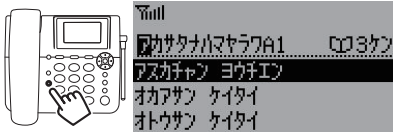

- 2 もう一度[電話帳]を押してください。「デンワチョウ メニュー」画面が表示されます。

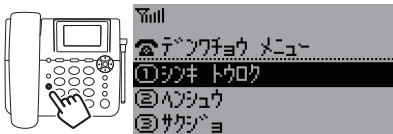

- 3 [十字キー] (上下) を押し、「③ グループ セッテイ」にカーソルを合わせてください。



- 4 [機能] を押してください。「グループ セッテイ」画面が表示されます。

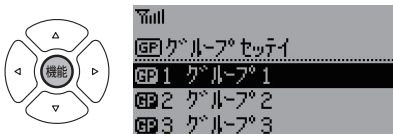

- 5 [十字キー] (上下) を押し、名前を変更したいグループにカーソルを合わせてください。

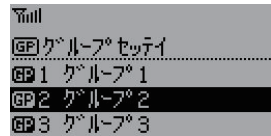
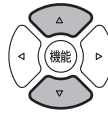

- 6 [機能] を押してください。

- 7 [十字キー] (上下) を押し、「① グループ メイ ヘンコウ」にカーソルを合わせてください。

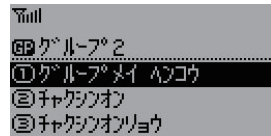
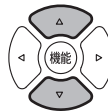

- 8 [機能] を押してください。「グループ メイ ヘンコウ」画面が表示されます。

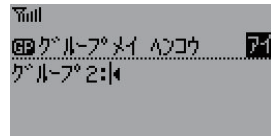
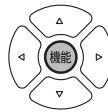

- 9 変更したいグループ名を入力します(文字入力 は p. 25 参照)。

- 10 [機能] を押してください。グループ名の登録が完了されます。

## グループ別の着信音を変更する

■ グループ毎に着信音を分けて登録できます。

1 待受画面から[電話帳]を押してください。電話帳リスト画面が表示されます。

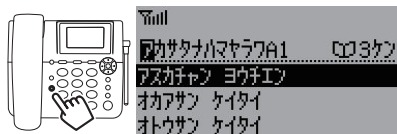

2 もう一度[電話帳]を押してください。「デンワチョウ メニュー」画面が表示されます。



3 [十字キー] (上下) を押し、「③ グループ セッテイ」にカーソルを合わせてください。



4 [機能] を押してください。「グループ セッテイ」画面が表示されます。



5 [十字キー] (上下) を押し、着信音を変更したいグループにカーソルを合わせてください。

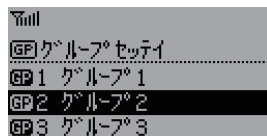

6 [機能] を押してください。

7 [十字キー] (上下) を押し、「② チャクシンオン」にカーソルを合わせてください。

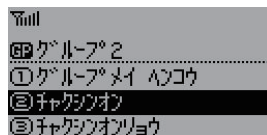

8 [機能] を押してください。「チャクシンオン」画面が表示されます。

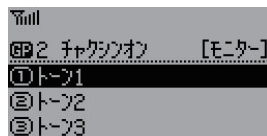
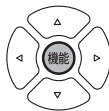

9 [十字キー] (上下) を押し、登録する着信音にカーソルを合わせてください。

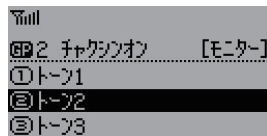

10 [機能] を押してください。選択した着信音に変更されます。

選択した着信音を再生するときは、[モニター] を押してください。  
再生している着信音を停止するときは、[モニター] を押してください。



## グループ別の着信音量を変更する

■ グループ毎に着信音量を分けて登録できます。

- 1 待受画面から[電話帳]を押してください。電話帳リスト画面が表示されます。

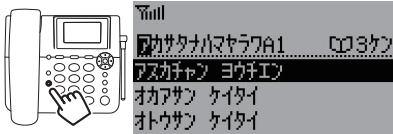

- 2 もう一度[電話帳]を押してください。「デンワチョウ メニュー」画面が表示されます。



- 3 [十字キー] (上下) を押し、「③ グループ セットイ」にカーソルを合わせてください。



- 4 [機能] を押してください。「グループ セットイ」画面が表示されます。

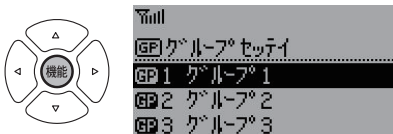

- 5 [十字キー] (上下) を押し、着信音量を変更したいグループにカーソルを合わせてください。

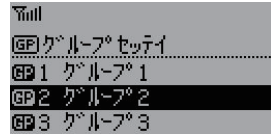
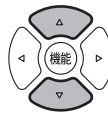

- 6 [機能] を押してください。変更したいグループの設定画面が表示されます。

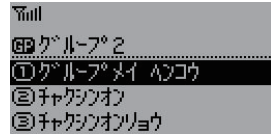
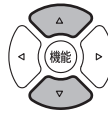

- 7 [十字キー] (上下) を押し、「③ チョクシンオンリョウ」にカーソルを合わせてください。

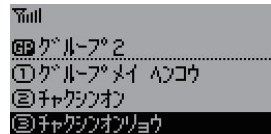
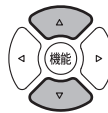

- 8 [機能] を押してください。

- 9 [十字キー] (上下) を押し、着信音量を変更してください。

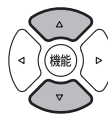

- 10 [機能] を押してください。選択した着信音量に変更されます。

## 留守番電話を使う

### 留守番電話を設定／解除する

■留守番電話の設定・解除を行います。留守番電話の設定解除を切り換えるには、待受画面から[留守]を押してください(設定・解除が切り替わります)。

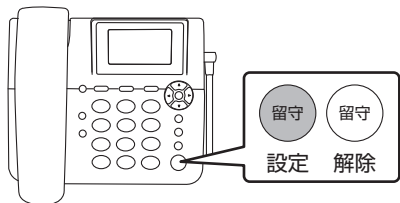

- 留守番設定になっていると[留守]が点灯します。
- 留守番設定を解除すると[留守]が消灯します。
- まだ聞いていない留守録メッセージがある場合は、[留守]が点滅します。
- 留守録メッセージを全て聞くと[留守]の点滅は止まります。

#### ご注意

待受画面以外では[留守]を押しても留守番電話の設定を行うことができません。

### 留守録メッセージを確認する

■留守録があるか確認します。

- 1 留守録設定で着信時電話に出られなかった際、「チャクシンアリ 1ケン」、「ルスロクアリ 1ケン」が表示されます。

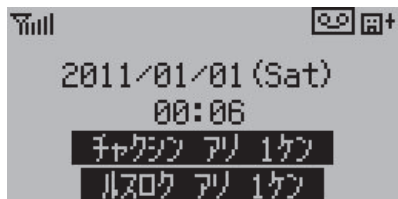

- 2 [機能]を押してください。「チャクシンリレキ」画面が表示されます。

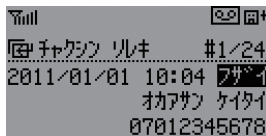

- 3 [戻る]を押してください。この時点で「チャクシン アリ 1ケン」の表示は消えます。

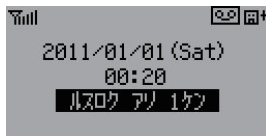

- 4 [機能]を押してください。「キノウセツテイ」画面が表示されます。

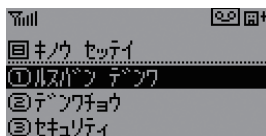

- 5 [戻る]を押してください。この時点で「ルスロク アリ 1ケン」の表示は消えます。

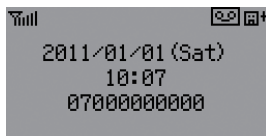

- 留守録ありの状態でも[留守]を押すと、「ルスロクメッセージ」画面が表示されます。p. 35 ⑥を参照してください。
- 録音内容を再生すると留守録メッセージマークは消えます。

## 録音内容を再生する

■ 録音されている留守録メッセージを再生します。

1 待受画面から[機能]を押してください。

2 [十字キー] (上下) を押し、「**①** ルスバン デンワ」にカーソルを合わせてください。



3 [機能] を押してください。

4 [十字キー] (上下) を押し、「**①** ルスロク サイセイ」にカーソルを合わせてください。



5 [機能] を押してください。

6 [十字キー] (上下) を押し、再生したい項目を選択してください。

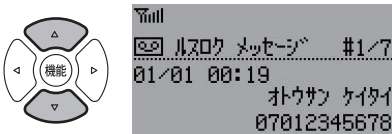

7 [機能] を押してください。

8 [十字キー] (上下) を押し、「サイセイ」にカーソルを合わせてください。



9 [機能] を押してください。録音した内容が再生されます。

10 録音した内容を再生すると留守録メッセージありマークの「+」が消えます。

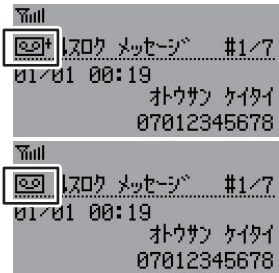

### メモ

- 再生中に[保留]を押すと、再生を終了します。

## 録音内容を削除する

■ 録音されている留守録メッセージを削除します。

1 待受画面から[機能]を押してください。

2 [十字キー] (上下) を押し、「**①** ルスバン デンワ」にカーソルを合わせてください。

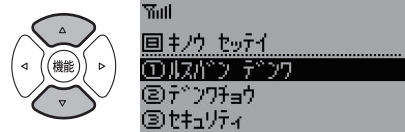

3 [機能] を押してください。

4 [十字キー] (上下) を押し、「**①** ルスロク サイセイ」にカーソルを合わせてください。

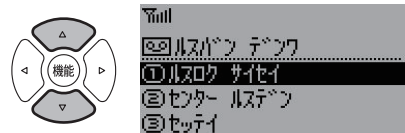

5 [機能] を押してください。

- 6 [十字キー] (上下) を押し、削除したい項目を選択してください。

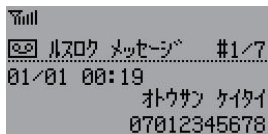

- 7 [機能] を押してください。



- 9 [機能] を押してください。「サクジョシマスカ？」画面が表示されます。

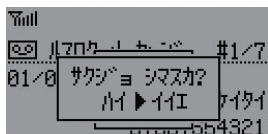

- 10 [十字キー] (左右) を押し、「ハイ」を選択してください。

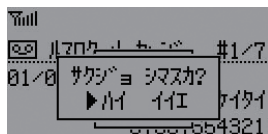
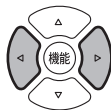

- 11 [機能] を押してください。選択されている項目が削除されます。

## 録音内容の全件削除

- 録音されている留守録メッセージを全て削除します。

- 1 待受画面から[機能]を押してください。

- 2 [十字キー] (上下) を押し、「**1** ルズパン デンワ」にカーソルを合わせてください。

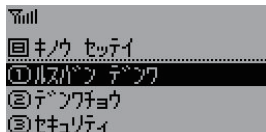

- 3 [機能] を押してください。

- 4 [十字キー] (上下) を押し、「**1** ルズロック サイセイ」にカーソルを合わせてください。

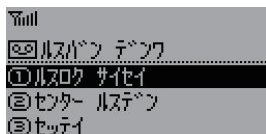

- 5 [機能] を押してください。

- 6 もう一度[機能]を押してください。

- 7 [十字キー] (上下) を押し、「**7** ゼンサクジョ」にカーソルを合わせてください。

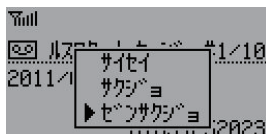

- 8 [機能] を押してください。「アンショウバンゴウ？」画面が表示されます。

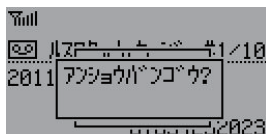
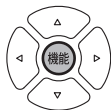

- 9 [数字] を押し、暗証番号を入力してください。「ゼンサクジョ シマスカ?」画面が表示されます。



- 4 [十字キー] (上下) を押し、「③ セッテイ」にカーソルを合わせてください。



- 10 [十字キー] (左右) を押し、「ハイ」にカーソルを合わせてください。



- 5 [機能] を押ししてください。「ルスバン デンワセッテイ」画面が表示されます。

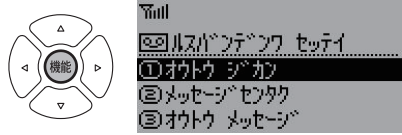

- 11 [機能] を押ししてください。録音した内容が全て削除されます。

- 6 [十字キー] (上下) を押し、「③ オウトウ メッセージ」にカーソルを合わせてください。



## 応答メッセージを録音する

- 1 待受画面から[機能] を押ししてください。

- 2 [十字キー] (上下) を押し、「① ルスバン デンワ」にカーソルを合わせてください。



- 3 [機能] を押ししてください。「ルスバン デンワ」画面が表示されます。

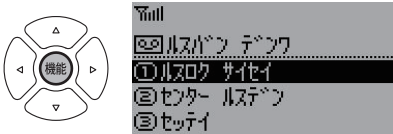

- 7 [機能] を押ししてください。「ジュウキョ アゲテクダサイ」画面が表示されます。

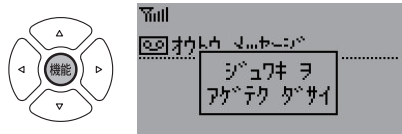

- 8 受話器を上げてください。

- 9 [十字キー] (上下) を押し、「① ロクオン」にカーソルを合わせてください。



10 [機能] を押してください。

11 [十字キー] (左右) を押し、「ハイ」にカーソルを合わせてください。



12 [機能] を押してください。録音が始まります。

**ご注意**

録音時間は 15 秒です。  
 15 秒経過後自動的に録音を終了します。  
 15 秒経過しなくても録音中に [保留] を押すと、録音を終了することができます。  
 応答メッセージがない場合は、「②サイセイ」と「③サクジョ」は表示されません。

**応答メッセージを再生する**

1 待受画面から [機能] を押してください。

2 [十字キー] (上下) を押し、「①ルspbndnw」にカーソルを合わせてください。



3 [機能] を押してください。「ルspbndnw」画面が表示されます。

4 [十字キー] (上下) を押し、「③セッテイ」にカーソルを合わせてください。



5 [機能] を押してください。「ルspbndnw セッテイ」画面が表示されます。



6 [十字キー] (上下) を押し、「③オクトウ メッセージ」にカーソルを合わせてください。



7 [機能] を押してください。「ジユウキ ヲ アゲテクダサイ」画面が表示されます。



8 受話器を上げてください。

9 [十字キー] (上下) を押し、「②サイセイ」にカーソルを合わせてください。



10 [機能] を押してください。

11 [機能] を押してください。応答メッセージが再生されます。

※再生中に [保留] を押すと、再生を終了することができます。

## 応答メッセージを選ぶ

■ 応答メッセージは固定メッセージか自分で録音したメッセージのどちらかを選択できます。

1 待受画面から[機能]を押してください。

2 [十字キー] (上下)を押し、「① ルスバンデンワ」にカーソルを合わせてください。



3 [機能]を押してください。「ルスバンデンワ」画面が表示されます。

4 [十字キー] (上下)を押し、「③ セッテイ」にカーソルを合わせてください。



5 [機能]を押してください。「ルスバンデンワセッテイ」画面が表示されます。



6 [十字キー] (上下)を押し、「② メッセージ センタク」にカーソルを合わせてください。

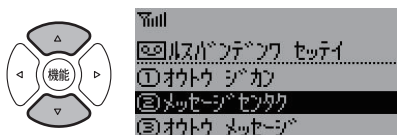

7 [機能]を押してください。

8 [十字キー] (上下)を押し、「① コテイ メッセージ」、「② ロクオン メッセージ」いずれかにカーソルを合わせてください。



9 [機能]を押してください。選択している項目に設定されます。

便利な機能を使う



## 応答メッセージを削除する

1 待受画面から[機能]を押してください。

2 [十字キー] (上下)を押し、「**①** ルスバン デンワ」にカーソルを合わせてください。



3 [機能]を押してください。「ルスバン デンワ」画面が表示されます。

4 [十字キー] (上下)を押し、「**③** セッテイ」にカーソルを合わせてください。



5 [機能]を押してください。「ルスバン デンワ セッテイ」画面が表示されます。



6 [十字キー] (上下)を押し、「**③** オウトウ メッセージ」にカーソルを合わせてください。



7 [機能]を押してください。「ジュウキ ヲ アゲテクダサイ」画面が表示されます。



8 受話器を上げてください。「オウトウ メッセージ」画面が表示されます。



9 [十字キー] (上下)を押し、「サクジョ」にカーソルを合わせてください。



10 [機能]を押してください。「オウトウ メッセージ ヲ サクジョ シマス」画面が表示されます。



11 [十字キー] (左右)を押し、「ハイ」にカーソルを合わせてください



12 [機能]を押してください。登録している応答メッセージを削除します。



## 応答時間を設定する

■留守録に切り替わるまでの時間を設定します。

1 待受画面から[機能]を押してください。

2 [十字キー] (上下) を押し、「① ルスバンドンワ」にカーソルを合わせてください。

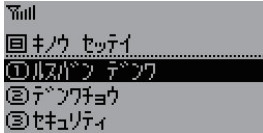

3 [機能] を押してください。「ルスバンドンワ」画面が表示されます。

4 [十字キー] (上下) を押し、「③ セッテイ」にカーソルを合わせてください。

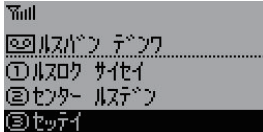

5 [機能] を押してください。

6 [十字キー] (上下) を押し、「① オウトウジカン」にカーソルを合わせてください。

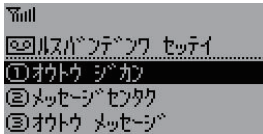

7 [数字] を押し、希望応答時間を入力してください。



8 [機能] を押してください。希望応答時間が登録されます。

※希望応答時間は[十字キー] (上下) でも変更できます。

※希望応答時間の設定時間範囲は(0~99 秒)です。  
※希望応答時間を 0 に設定すると着信の際、即時に留守録へ切り替ります。

## 短縮ダイヤルを使う

### 短縮ダイヤルに新規登録する

- 1 待受画面から登録したい短縮ボタンを選択してください。(【短縮1】、【短縮2】、【短縮3】)



- 2 「バンゴウガトウロクサレテイマセン」画面が表示されます。

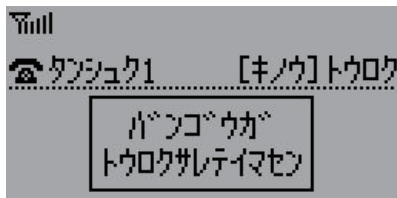

- 3 【機能】を押してください。入力画面が表示されます。



- 4 【数字】を押し、登録する発信先電話番号を入力してください。



- 5 【機能】を押してください。

- 6 【十字キー】(左右)を押し、「ハイ」にカーソルを合わせてください。



- 7 【機能】を押してください。登録が完了されます。

#### ご注意

選択した短縮ボタンに電話番号がすでに登録されている場合は、新規登録はできません。登録番号の変更を行うか、一度登録番号の削除を行ってください。

## 電話帳から短縮ダイヤルに登録する

- 1 待受画面から[電話帳]を押してください。



- 2 [十字キー]を押し、登録する相手を選択してください。

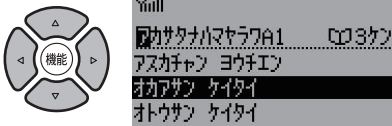

- 3 [機能]を押してください。詳細画面が表示されます。

- 4 [十字キー] (上下) を押し、登録したい電話番号にカーソルを合わせてください。



- 5 [機能]を押してください。

- 6 [十字キー] (上下) を押し、「タンシュクトウロク」にカーソルを合わせてください。



- 7 [機能]を押してください。

- 8 登録する短縮ボタンを押してください。登録が完了されます。

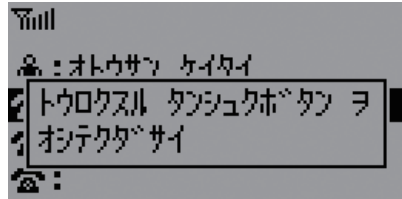

## 短縮ダイヤルの登録番号を変更する

- 1 待受画面から変更したい短縮ボタンを選択してください。〔短縮1〕、〔短縮2〕、〔短縮3〕



- 2 登録されている情報が表示されます。

- 3 [機能]を押してください。

- 4 [十字キー] (上下) を押し、「ハンショウ」にカーソルを合わせてください。

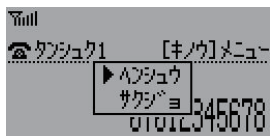

- 5 [機能]を押してください。

- 6 [数字]を押し、変更する発信先電話番号を入力してください。



- 7 [機能]を押してください。「トウロク シマスカ?」画面が表示されます。

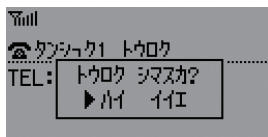

- 8 [十字キー] (左右) を押し、「ハイ」にカーソルを合わせてください。

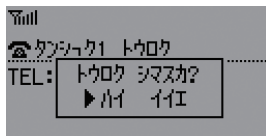

- 9 [機能]を押してください。編集が完了されます。

## 短縮ダイヤルの登録番号を削除する

- 1 待受画面から、削除したい短縮ボタンを選択してください。〔短縮1〕、〔短縮2〕、〔短縮3〕



- 2 登録されている情報が表示されます。

- 3 [機能]を押してください。短縮メニュー画面が表示されます。

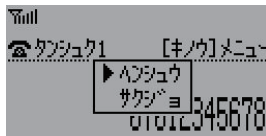
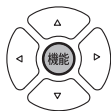

- 4 [十字キー] (上下) を押し、「サクジヨ」にカーソルを合わせてください。

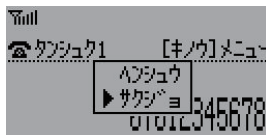

- 5 [機能]を押してください。「サクジョ シマスカ？」画面が表示されます。

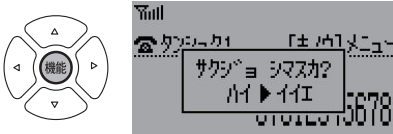

- 6 [十字キー] (左右) を押し、「ハイ」にカーソルを合わせてください。



- 7 [機能]を押してください。短縮ダイヤルの登録番号が削除されます。

## 赤外線通信を使う

携帯電話などから電話帳を赤外線受信し、電話帳に登録する

- 1 件受信

- 1 待受画面から[機能]を押してください。「キノウ セッテイ」画面が表示されます。



- 2 [十字キー] (上下) を押し、「⑧ セキガイセン」にカーソルを合わせてください。



- 3 [機能]を押してください。

- 4 [十字キー] (上下) を押し、「① デンワ チョウ ジュシン」にカーソルを合わせてください。

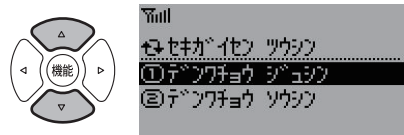

- 5 [機能]を押してください。

- 6** 送信側の端末で電話帳の1件送信の操作を行った後、本機と送信側の端末を以下のようにしてください。

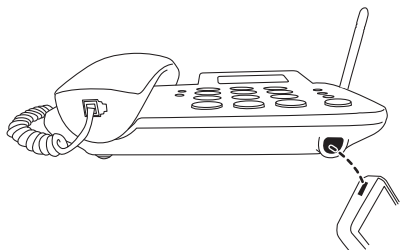

- 7** 「ジュシンチュウ」画面が表示されます。

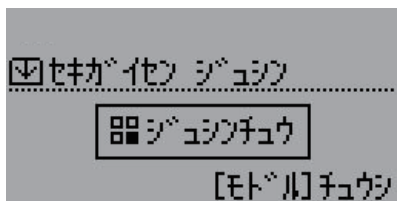

- 8** 正常に受信すると、「トウロクシマスカ?」画面が表示されます。

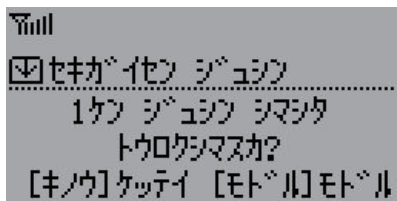

- 9** [機能]を押してください。受け取ったデータが電話帳に登録されます。

**ご注意**

すでに電話帳に登録されている名前のデータを受信した場合、別々のデータとして登録されます。

接続が出来ない場合は、電話帳データを受信することができません。

中止する場合は[戻る]を押してください。

**■ 全件受信**

- 1** 待受画面から[機能]を押してください。「キノウ セッテイ」画面が表示されます。

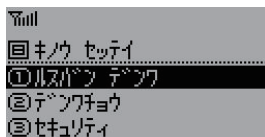

- 2** [十字キー] (上下) を押し、「③ セキガイセン」にカーソルを合わせてください。

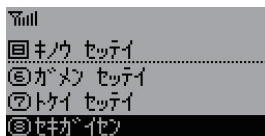

- 3** [機能]を押してください。

- 4** [十字キー] (上下) を押し、「① デンワチョウ ジュシン」にカーソルを合わせてください。

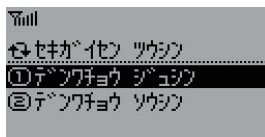

- 5** [機能]を押してください。

- 6** 送信側の端末で電話帳の全件送信の操作をした後、本機と送信側の端末を以下の様にしてください。

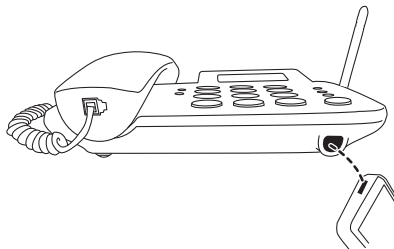

- 7 「ニンショウパスワード」画面が表示されます。

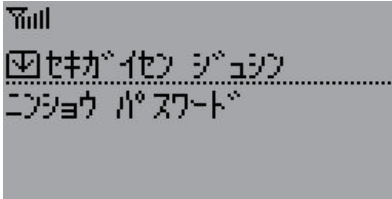

- 8 [数字] を押し、認証パスワードを入力してください。受信が開始されます。

- 9 「〇〇ケン ジュシン シマシタ トウロクシマスカ？」画面が表示されます。

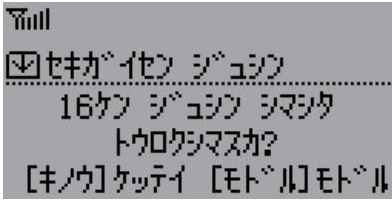

- 10 [機能] を押してください。

- 11 [十字キー] (上下) を押し、「〇〇 ツイカ トウロク」にカーソルを合わせてください。

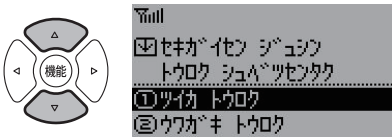

- 12 [機能] を押してください。受け取ったデータが電話帳に登録されます。

メモ

①で[②]ウワガキ トウロク]を選択すると電話帳のデータを全て受信したデータに置き替えます。受信実行前に暗証番号の入力が必要です。  
※受信前に電話帳に登録されていたデータは全て消去されますのでご注意ください。

携帯電話などに電話帳を赤外線送信する

- 1 件送信

- 1 待受画面から[機能]を押してください。「キノウ セッテイ」画面が表示されます。

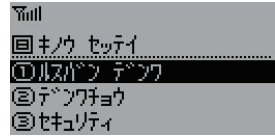
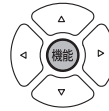

- 2 [十字キー] (上下) を押し、「③ セキガイセン」にカーソルを合わせてください。

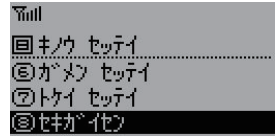
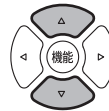

- 3 [機能] を押してください。「セキガイセン ツウシン」画面が表示されます。

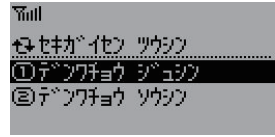

- 4 [十字キー] (上下) を押し、「② デンワチョウ ソウシン」にカーソルを合わせてください。

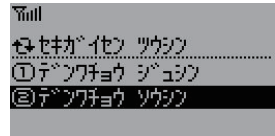
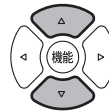

- 5 [機能] を押してください。

便利な機能を使う

- 6 [十字キー] (上下) を押し、「**[1]** 1 ケン  
ソウシン」にカーソルを合わせてくださ  
い。

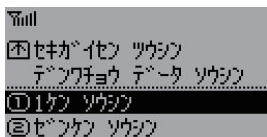

- 7 [機能] を押してください。電話帳一覧画  
面が表示されます。

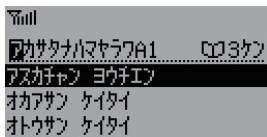

- 8 [十字キー] を押し、送信するデータに  
カーソルを合わせてください。  
(1 件のみです)。

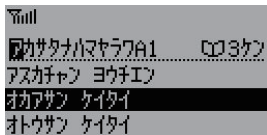

- 9 [機能] を押してください。詳細画面が表  
示されます。

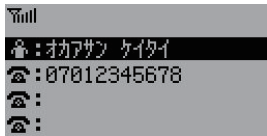
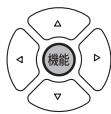

- 10 [機能] を押してください。「ソウシンシ  
マス」画面が表示されます。

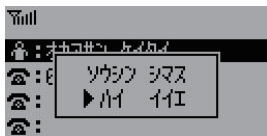
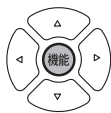

- 11 本機と送信側の端末を以下の様にして  
ください。

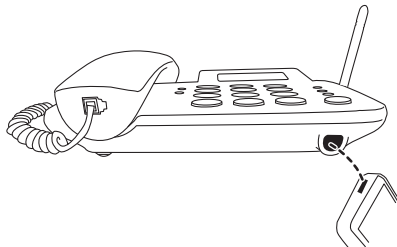

- 12 もう一度 [機能] を押してください。電話  
帳データが送信されます。

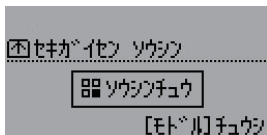

**ご注意**

接続が出来ない場合は、電話帳データを送信する  
ことができません。



■ 全件送信

- 1 待受画面から[機能]を押してください。「キノウ セッテイ」画面が表示されます。



- 2 [十字キー] (上下) を押し、「セキガイイセン」にカーソルを合わせてください。

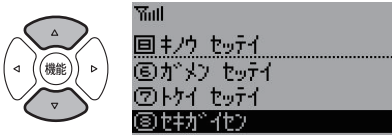

- 3 [機能]を押してください。「セキガイセン ツウシン」画面が表示されます。

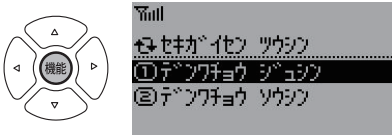

- 4 [十字キー] (上下) を押し、「デンワ チョウ ソウシン」にカーソルを合わせてください。

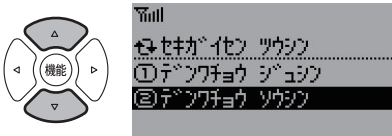

- 5 [機能]を押してください。

- 6 [十字キー] (上下) を押し、「センケン ソウシン」にカーソルを合わせてください。



- 7 [機能]を押してください。「アンショウバンゴウ?」画面が表示されます。



- 8 [数字] を押し、暗証番号を入力してください。「センケン ソウシン シマスカ」画面が表示されます。

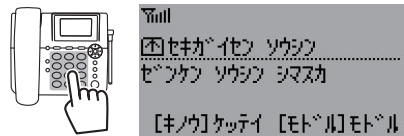

- 9 [機能]を押してください。「ニンショウパスワード」画面が表示されます。

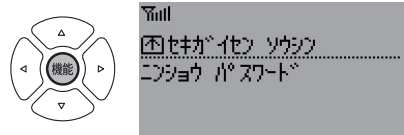

- 10 [数字] を押し、認証パスワードを入力してください。

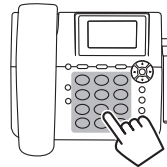

便利な機能を使う

- 11** 本機と受信側の端末を以下の様にしてください。

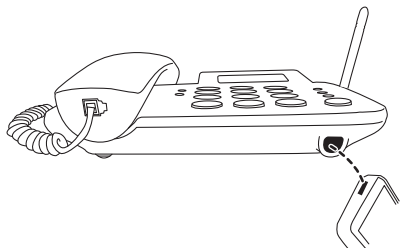

- 12** 接続が成功すると受信側の端末の画面に「認証パスワード入力」画面が表示されます。

- 13** [数字] を押し、認証パスワードを入力してください。電話帳データが全件送信されます。

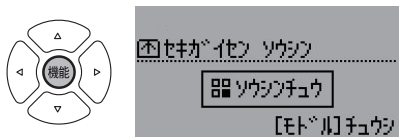

**ご注意**

接続が出来ない場合は、電話帳データを送信することができません。

暗証番号が間違っていた場合は、「アンショウバンゴウガチガイマス」画面が表示されます。

## 着信拒否機能を使う

- 特定の電話番号や番号が通知されない着信を拒否することができます。

### 指定番号を拒否する

- 着信拒否リストの最大登録件数は10件です。

- 1** 待受画面から[機能]を押してください。「キノウ セッテイ」画面が表示されます。



- 2** [十字キー] (上下) を押し、「③ セキュリティ」にカーソルを合わせてください。



- 3** [機能] を押してください。「セキュリティ」画面が表示されます。



- 4** [十字キー] (上下) を押し、「② チャクシ キョヒ」にカーソルを合わせてください。



- 5** [機能] を押してください。

- 6 [十字キー] (上下) を押し、「シテイバンゴウ キョヒ」にカーソルを合わせてください。

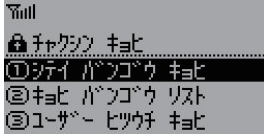

- 7 [機能] を押してください。「シテイバンゴウ キョヒ」画面が表示されます。

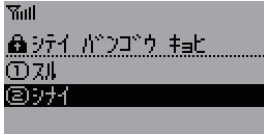

- 8 [十字キー] (上下) を押し、「スル」にカーソルを合わせてください。

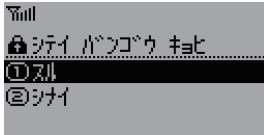

- 9 [機能] を押してください。着信拒否リストに登録してある番号全ての着信を拒否する設定になります。

**ご注意**

着信拒否を「シナイ」に設定しておくと、着信拒否リストに番号を登録してあっても着信拒否しません。

**発信／着信履歴から着信拒否リストに登録する**

- 1 発信履歴を表示する場合は、待受画面から[十字キー] (右) を押してください。着信履歴を表示する場合は、待受画面から[十字キー] (左) を押してください。

- 2 [十字キー] (上下) を押し、着信拒否にしたい相手を選択してください。

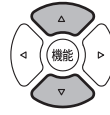

- 3 [機能] を押してください。

- 4 [十字キー] (上下) を押し、「チャクシンキョヒ トウロク」にカーソルを合わせてください。

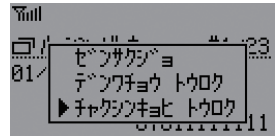
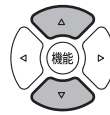

- 5 [機能] を押してください。「チャクシンキョヒ シマスカ?」画面が表示されます。



- 6 [十字キー] (左右) を押し、「ハイ」にカーソルを合わせてください。

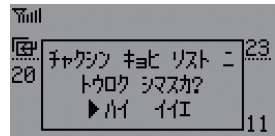
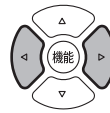

便利な機能を使う

- 7** [機能]を押してください。着信拒否リストに登録されます。

**ご注意**

着信拒否リストに空きがない場合は登録できません。

**着信拒否リストを編集する**

- 1** 待受画面から[機能]を押してください。「キノウ セッテイ」画面が表示されます。



- 2** [十字キー] (上下) を押し、「③ セキュリティ」にカーソルを合わせてください。



- 3** [機能]を押してください。「セキュリティ」画面が表示されます。



- 4** [十字キー] (上下) を押し、「② チャクシン キョヒ」にカーソルを合わせてください。



- 5** [機能]を押してください。「チャクシン キョヒ」画面が表示されます。



- 6** [十字キー] (上下) を押し、「② キョヒ バツゴウ リスト」にカーソルを合わせてください。

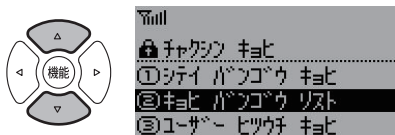

- 7** [機能]を押してください。「キョヒバツゴウ リスト」画面が表示されます。



- 8** [十字キー] (上下) を押し、編集したい項目にカーソルを合わせてください。



- 9** [機能]を押してください。

- 10** もう一度[機能]を押してください。「キョヒバツゴウ ニュウリョク」画面が表示されます。



- 11** [数字]を押して、着信拒否をする電話番号を入力してください。



- 12** [機能]を押してください。

- 13** [十字キー] (左右) を押し、「ハイ」にカーソルを合わせてください。



- 14** [機能]を押してください。入力した内容が着信拒否リストに登録されます。

## ユーザー非通知の着信を拒否する

- 1** 待受画面から[機能]を押してください。「キノウ セッテイ」画面が表示されます。

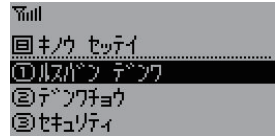
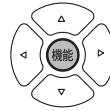

- 2** [十字キー] (上下) を押し、「③ セキュリティ」にカーソルを合わせてください。

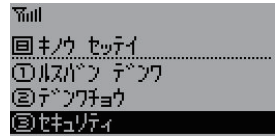
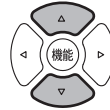

- 3** [機能]を押してください。「セキュリティ」画面が表示されます。

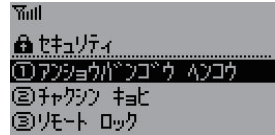
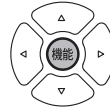

- 4** [十字キー] (上下) を押し、「② チャクシン キョヒ」にカーソルを合わせてください。

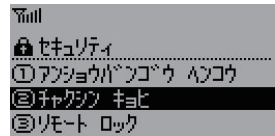
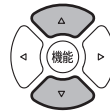

- 5** [機能]を押してください。「チャクシン キョヒ」画面が表示されます。

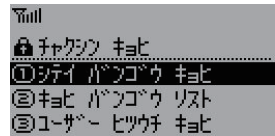
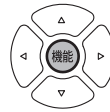

- 6 [十字キー] (上下) を押し、「③ ユーザー ヒツウチ キョヒ」にカーソルを合わせてください。

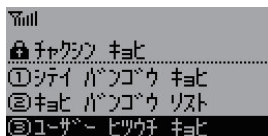

- 7 [機能] を押してください。

- 8 [十字キー] (上下) を押し、「① スル」にカーソルを合わせてください。

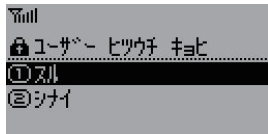

- 9 [機能] を押してください。ユーザー非通知の着信を拒否します。

## 公衆電話からの着信を拒否する

- 1 待受画面から[機能]を押してください。「キノウ セッテイ」画面が表示されます。

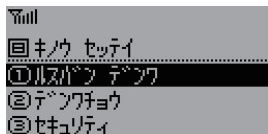

- 2 [十字キー] (上下) を押し、「③ セキュリティ」にカーソルを合わせてください。

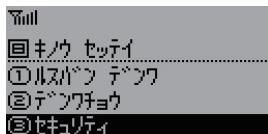

- 3 [機能] を押してください。「セキュリティ」画面が表示されます。

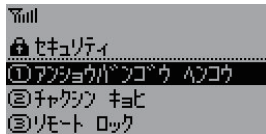
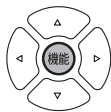

- 4 [十字キー] (上下) を押し、「② チャクシン キョヒ」にカーソルを合わせてください。

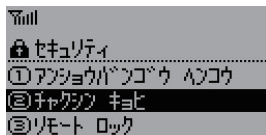

- 5 [機能] を押してください。「チャクシン キョヒ」画面が表示されます。

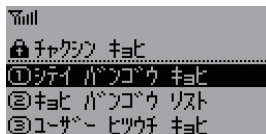
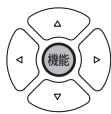

- 6 [十字キー] (上下) を押し、「④ コウシュウ デンワ キョヒ」にカーソルを合わせてください。

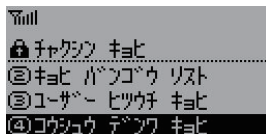

- 7 [機能] を押してください。

- 8 [十字キー] (上下) を押し、「① スル」にカーソルを合わせてください。

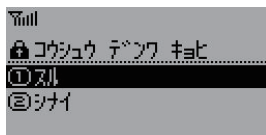

- 9 [機能] を押してください。公衆電話からの着信を拒否します。

## 通知不可能の着信を拒否する

- 1 待受画面から[機能]を押してください。「キノウ セッテイ」画面が表示されます。

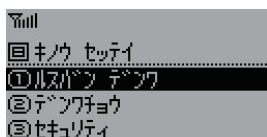

- 2 [十字キー] (上下) を押し、「③ セキュリティ」にカーソルを合わせてください。

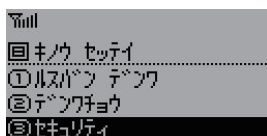

- 3 [機能] を押してください。「セキュリティ」画面が表示されます。

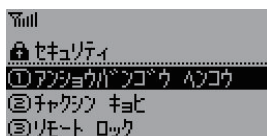

- 4 [十字キー] (上下) を押し、「② チャクシン キョヒ」にカーソルを合わせてください。

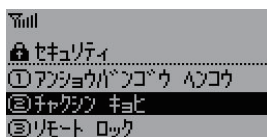

- 5 [機能] を押してください。「チャクシン キョヒ」画面が表示されます。

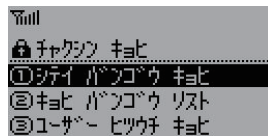

- 6 [十字キー] (上下) を押し、「⑤ ツウチ フカノウ キョヒ」にカーソルを合わせてください。

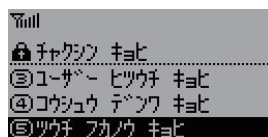

- 7 [機能] を押してください。

- 8 [十字キー] (上下) を押し、「① スル」にカーソルを合わせてください。

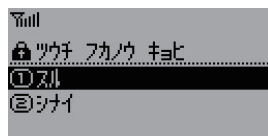

- 9 [機能] を押してください。通知不可能の着信を拒否します。

## シークレットモードを使う

■ シークレットモードを ON にすると、「シークレット アリ」で登録した電話帳データを表示・変更できるようになります。

シークレットモードを OFF にすると、「シークレット アリ」で登録した電話帳データは電話帳画面に表示されなくなるほか、発着信履歴や短縮登録画面に名前が表示されなくなります。

- 1 待受画面から[機能]を押してください。「キノウ セッテイ」画面が表示されます。

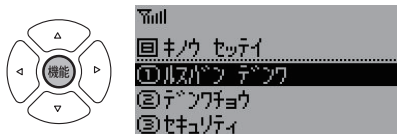

- 2 [十字キー] (上下) を押し、「③ セキュリティ」にカーソルを合わせてください。



- 3 [機能] を押してください。「セキュリティ」画面が表示されます。

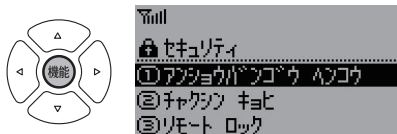

- 4 [十字キー] (上下) を押し、「④ シークレット モード」にカーソルを合わせてください。

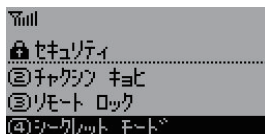

- 5 [機能] を押してください。「アンショウバンゴウ?」画面が表示されます。

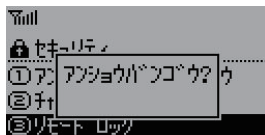

- 6 [数字] を押し、暗証番号を入力してください。



- 7 [十字キー] (上下) を押し、「① ON」、② OFF」いずれかにカーソルを合わせてください。



- 8 [機能] を押してください。選択している項目に設定されます。

### ご注意

※暗証番号が間違っていた場合は、「アンショウバンゴウガチガイマス」画面が表示されます。



## 本体をリセットする

### メモリをリセットする(電話帳、発着信履歴、短縮ダイヤル)

- 1 待受画面から[機能]を押してください。「キノウ セッテイ」画面が表示されます。

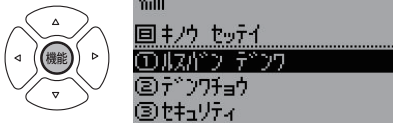

- 2 [十字キー] (上下) を押し、「③ セキュリティ」にカーソルを合わせてください。



- 3 [機能] を押してください。「セキュリティ」画面が表示されます。

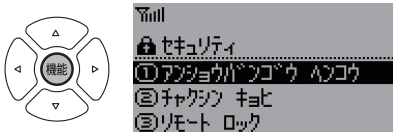

- 4 [十字キー] (上下) を押し、「⑤ ホンタイ リセット」にカーソルを合わせてください。



- 5 [機能] を押してください。

- 6 [十字キー] (上下) を押し、「① メモリ リセット」にカーソルを合わせてください。



- 7 [機能] を押してください。「アンショウ バンゴウ?」画面が表示されます。



- 8 [数字] を押し、暗証番号を入力してください。「セッテイ リセット シマス」画面が表示されます。



- 9 [十字キー] (左右) を押し、「ハイ」にカーソルを合わせてください。



- 10 [機能] を押してください。メモリがリセットされます。

#### ご注意

一度メモリをリセットすると元には戻せません。  
 ※暗証番号が間違っていた場合は、「アンショウ バンゴウ ガチガイマス」画面が表示されます。  
 ※リセット中は電源を切らないでください。

## 設定をリセットする(各機能設定情報)

- 1 待受画面から[機能]を押してください。「キノウ セッテイ」画面が表示されます。

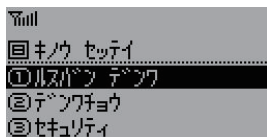
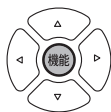

- 2 [十字キー] (上下) を押し、「③ セキュリティ」にカーソルを合わせてください。

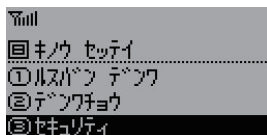

- 3 [機能] を押してください。「セキュリティ」画面が表示されます。

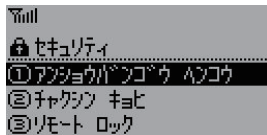

- 4 [十字キー] (上下) を押し、「④ ホンタイ リセット」にカーソルを合わせてください。

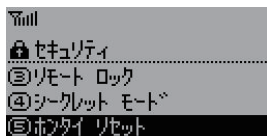

- 5 [機能] を押してください。「ホンタイ リセット」画面が表示されます。

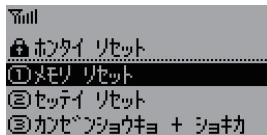

- 6 [十字キー] (上下) を押し、「② セッテイ リセット」にカーソルを合わせてください。

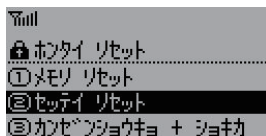

- 7 [機能] を押してください。「アンショウバンゴウ?」画面が表示されます。

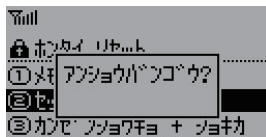
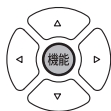

- 8 暗証番号を[数字]を押して入力してください。「セッテイ リセット シマス」画面が表示されます。

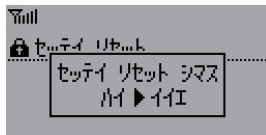

- 9 [十字キー] (左右) を押し、「ハイ」にカーソルを合わせてください。

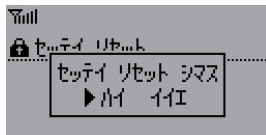

- 10 [機能] を押してください。設定がリセットされます。

### ご注意

※設定をリセットしてもリモートロックに関する設定内容と暗証番号はリセットされません。  
 ※一度設定をリセットすると元には戻せません。  
 ※暗証番号が間違っていた場合は、「アンショウバンゴウガチガイマス」画面が表示されます。  
 ※リセット中は電源を切らないでください。

## 完全消去して初期化する(メモリ&設定情報)

- 1 待受画面から[機能]を押してください。「キノウ セッテイ」画面が表示されます。

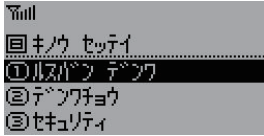

- 2 [十字キー] (上下) を押し、「③ セキュリティ」にカーソルを合わせてください。

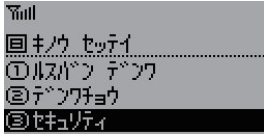

- 3 [機能] を押してください。「セキュリティ」画面が表示されます。

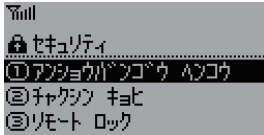

- 4 [十字キー] (上下) を押し、「⑤ ホンタイ リセット」にカーソルを合わせてください。

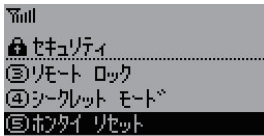

- 5 [機能] を押してください。「ホンタイ リセット」画面が表示されます。

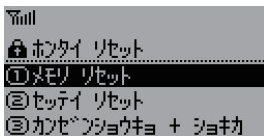

- 6 [十字キー] (上下) を押し、「③ カンセンショウキョ + ショキカ」にカーソルを合わせてください。

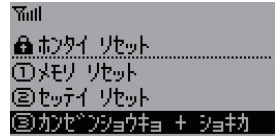
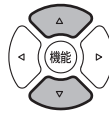

- 7 [機能] を押してください。「アンショウバンゴウ?」画面が表示されます。

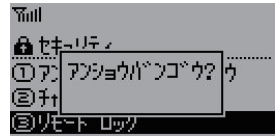
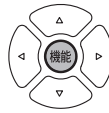

- 8 暗証番号を[数字]を押して入力してください。「カンセンショウキョ + ショキカ シマス」画面が表示されます。

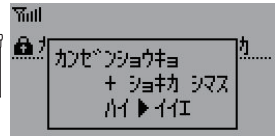

- 9 [十字キー] (左右) を押し、「ハイ」にカーソルを合わせてください。

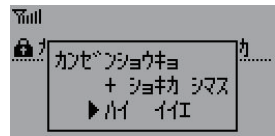
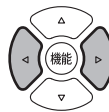

- 10 [機能] を押してください。初期化されません。

### ご注意

※初期化を実行すると暗証番号はお買い上げ時の設定(0000)に戻りますが、リモートロックに関する設定内容はリセットされません。  
 ※一度完全削除すると元には戻せません。  
 ※暗証番号が間違っていた場合は、「アンショウバンゴウガチガイマス」画面が表示されます。  
 ※リセット中は電源を切らないでください。

## 本機の電話番号を確認する

- 本機の電話番号を表示することができます。  
※本機の電話番号は待受画面にも表示されています。  
※待受画面→[機能]→[**0**]でも確認できます。

- 1 待受画面から[機能]を押してください。「キノウ セッテイ」画面が表示されます。

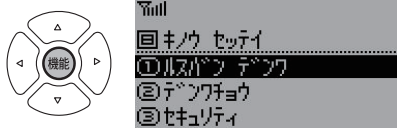

- 2 [十字キー] (上下) を押し、「**0** デンワバンゴウ ヒョウジ」にカーソルを合わせてください。



- 3 [機能]を押してください。本機の電話番号が表示されます。

## 圏外警告音を設定する

- 通話時に圏外になった場合、警告音で通知することができます。

- 1 待受画面から[機能]を押してください。「キノウ セッテイ」画面が表示されます。



- 2 [十字キー] (上下) を押し、「**0** オトセッテイ」にカーソルを合わせてください。

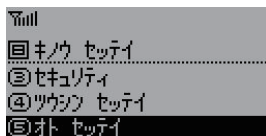

- 3 [機能]を押してください。

- 4 [十字キー] (上下) を押し、「**4** ケンガイケイコクオン」にカーソルを合わせてください。

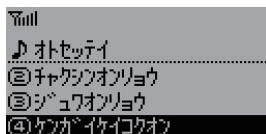

- 5 [機能]を押してください。

- 6 [十字キー] (上下) を押し、「**1** ON」、「**2** OFF」いずれかにカーソルを合わせてください。

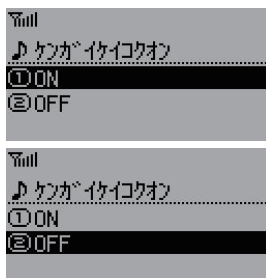

- 7 [機能]を押してください。選択している項目に設定されます。

## キー操作音を設定する

■ キーを押した際の効果音の有無を設定します。

- 1 待受画面から[機能]を押してください。「キノウ セッテイ」画面が表示されません。



- 2 [十字キー] (上下) を押し、「⑤ オトセッテイ」にカーソルを合わせてください。

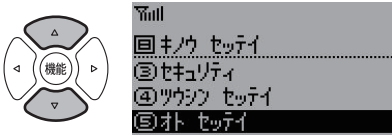

- 3 [機能] を押してください。「オトセッテイ」画面が表示されます。

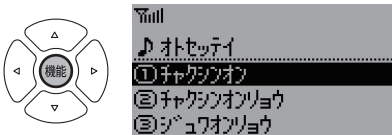

- 4 [十字キー] (上下) を押し、「⑤ キーソウサオン」にカーソルを合わせてください。



- 5 [機能] を押してください。

- 6 [十字キー] (上下) を押し、「① ON」、「② OFF」いずれかにカーソルを合わせてください。

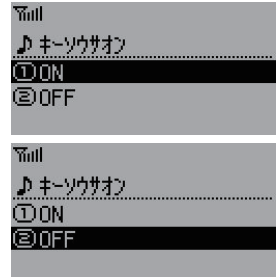
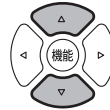

- 7 [機能] を押してください。選択している項目に設定されます。

## コントラストを変更する

■ 液晶画面の明るさを5段階に変更します。

- 1 待受画面から[機能]を押してください。「キノウ セッテイ」画面が表示されます。



- 2 [十字キー] (上下) を押し、「④ガメン セッテイ」にカーソルを合わせてください。

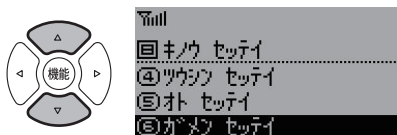

- 3 [機能]を押してください。

- 4 [十字キー] (上下) を押し、「①コントラスト」にカーソルを合わせてください。



- 5 [機能]を押してください。

- 6 [十字キー] (上下) を押し、画面のコントラストを変更してください。



- 7 [機能]を押してください。選択しているコントラストに変更されます。

## LCDバックライト点灯時間を変更する

■ 無操作時に液晶画面バックライトが消灯するまでの時間を設定します。

- 1 待受画面から[機能]を押してください。「キノウ セッテイ」画面が表示されます。



- 2 [十字キー] (上下) を押し、「④ガメン セッテイ」にカーソルを合わせてください。



- 3 [機能]を押してください。「ガメン セッテイ」画面が表示されます。



- 4 [十字キー] (上下) を押し、「②バックライト テントウ ジカク」にカーソルを合わせてください。



- 5 [機能]を押してください。「バックライト テントウジカン」画面が表示されます。

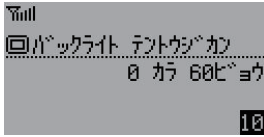

- 6 [数字]を押し、点灯時間を入力してください。

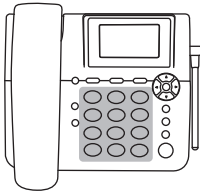

- 7 [機能]を押してください。入力した点灯時間に変更されます。

**ご注意**

点灯時間を0に設定するとバックライトは常時点灯します。  
点灯時間は[十字キー] (上下)でも変更できます。

**発信番号通知を変更する**

- 電話を相手先にかける際、相手先に自分の電話番号を通知するか設定します。

- 1 待受画面から[機能]を押してください。「キノウ セッテイ」画面が表示されます。

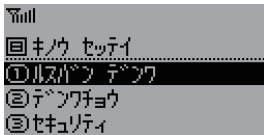

- 2 [十字キー] (上下) を押し、「④ ツウシン セッテイ」にカーソルを合わせてください。

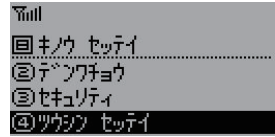
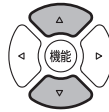

- 3 [機能]を押してください。

- 4 [十字キー] (上下) を押し、「① ハツパンゴウ ツウチ」にカーソルを合わせてください。

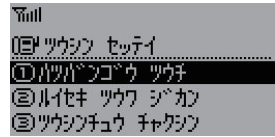
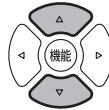

- 5 [機能]を押してください。

- 6 [十字キー] (上下) を押し、「① スル」、「② シナイ」いずれかにカーソルを合わせてください。

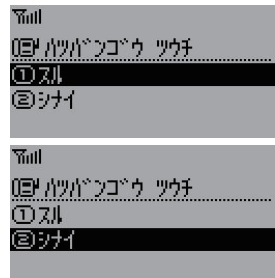
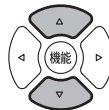

- 7 [機能]を押してください。選択している項目に設定されます。

便利な機能を使う



## 累積通話時間を確認する

■ 前回リセット時、もしくは購入時から現在までに通話した時間の累積を確認します。

- 1 待受画面から[機能]を押してください。「キノウ セッテイ」画面が表示されます。

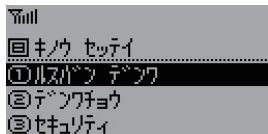

- 2 [十字キー] (上下) を押し、「④ ツウシン セッテイ」にカーソルを合わせてください。

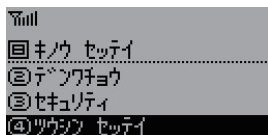

- 3 [機能] を押してください。「ツウシン セッテイ」画面が表示されます。

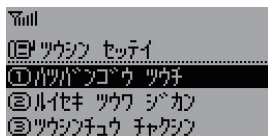

- 4 [十字キー] (上下) を押し、「② ルイセキ ツウワ ジカク」にカーソルを合わせてください。

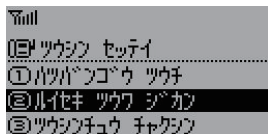

- 5 [機能] を押してください。累積通話時間が表示されます。

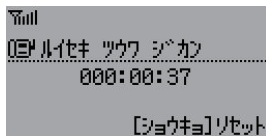

### メモ

- 累積通話時間をリセットする場合は、[消去] を押してください。

## 通話中着信を設定する

■ 通話中に着信があった際は、音と画面に電話番号を表示し、お知らせすることができます。

- 1 待受画面から[機能]を押してください。「キノウ セッテイ」画面が表示されます。

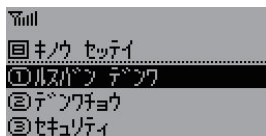

- 2 [十字キー] (上下) を押し、「④ ツウシン セッテイ」にカーソルを合わせてください。

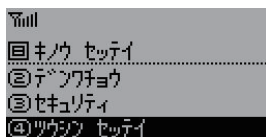

- 3 [機能] を押してください。「ツウシン セッテイ」画面が表示されます。

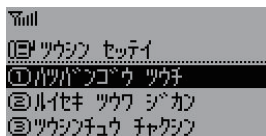



- 4 [十字キー] (上下) を押し、「**[3]** ツウシン チュウ チャクシン」にカーソルを合わせてください。

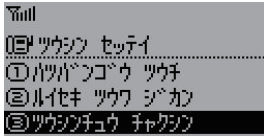

- 5 [機能] を押してください。「ツウシン チュウ チャクシン」画面が表示されます。

- 6 [十字キー] (上下) を押し、「**[1]** スル」、「**[2]** シナイ」いずれかにカーソルを合わせてください。



- 7 [機能] を押してください。選択している項目に設定されます。

## 12 時間表示 / 24 時間表示 を切替える

- 時刻の表示形式を設定します。

- 1 待受画面から [機能] を押してください。「キノウ セッテイ」画面が表示されます。

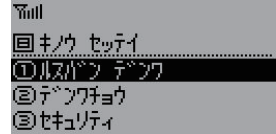
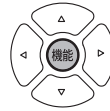

- 2 [十字キー] (上下) を押し、「**[7]** トケイ セッテイ」にカーソルを合わせてください。

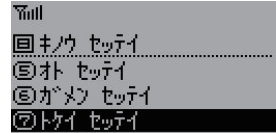
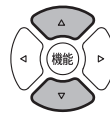

- 3 [機能] を押してください。「トケイセッテイ」画面が表示されます。

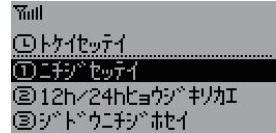
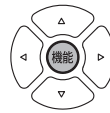

- 4 [十字キー] (上下) を押し、「**[2]** 12h / 24hヒョウジキリカエ」にカーソルを合わせてください。

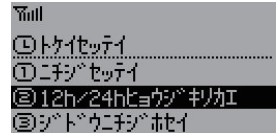
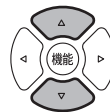

- 5 [機能] を押してください。

- 6 [十字キー] (上下) を押し、「① 24hヒョウジ」、「② 12hヒョウジ」いずれかにカーソルを合わせてください。

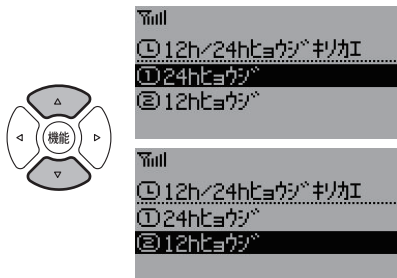

- 7 [機能] を押してください。選択している項目に設定されます。

## 自動日時補正を設定する

- 電源を ON にした時などに、ネットワークから日時を取得して自動的に日時を補正します。

- 1 待受画面から [機能] を押してください。「キノウ セッテイ」画面が表示されます。



- 2 [十字キー] (上下) を押し、「⑦ トケイ セッテイ」にカーソルを合わせてください。



- 3 [機能] を押してください。「トケイ セッテイ」画面が表示されます。

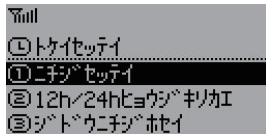
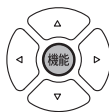

- 4 [十字キー] (上下) を押し、「③ ジドウ ニチジホセイ」にカーソルを合わせてください。

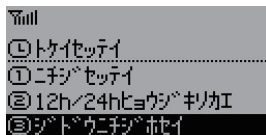

- 5 [機能] を押してください。

- 6 [十字キー] (上下) を押し、「① スル」、「② シナイ」いずれかにカーソルを合わせてください。

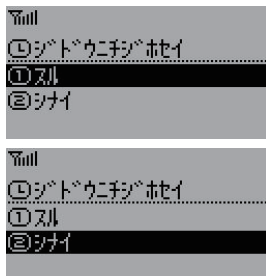

- 7 [機能] を押してください。選択している項目に設定されます。

### ご注意

自動日時補正は、定期的に行われます。

## アンテナサーチを使う

- 電波状態が良くないときに、電波の強い基地局を検索して切替えることができます。

※アンテナサーチ中は通話できません。

- 1 [保留]を長押ししてください。アンテナサーチを開始します。



- 2 アンテナサーチが終了すると自動的に待受画面に戻ります。

※環境によってアンテナサーチを行っても電波の状態が変わらない場合もあります

## リモートロックを設定する

- 本機を紛失してしまったときなどに、他の電話機から遠隔操作で他の人に本機が使われないようにロックをかけることができます。また、個人情報の流出や悪用を防ぐために、リモートロックをかけると同時に端末の初期化を行ってメモリ内のデータを全て削除することもできます。遠隔操作には、他の電話機から電話をかける方法(サブアドレス起動)と、ライトメールを送信する方法(ライトメール起動)があります。

## 許可パスワードを登録する

- 万一の場合にリモートロックをかけるための許可パスワードを登録します。

- 1 待受画面から[機能]を押してください。「キノウ セッテイ」画面が表示されます。

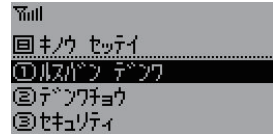
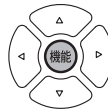

- 2 [十字キー] (上下) を押し、「③ セキュリティ」にカーソルを合わせてください。

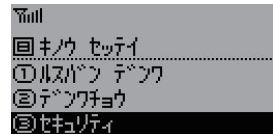
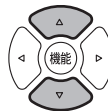

- 3 [機能]を押してください。「セキュリティ」画面が表示されます。

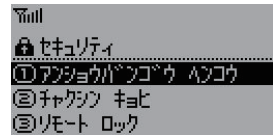
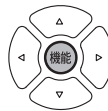

- 4 [十字キー] (上下) を押し、「③ リモート ロック」にカーソルを合わせてください。

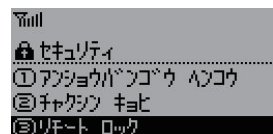
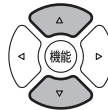

- 5 [機能]を押してください。「アンショウバンゴウ？」画面が表示されます。

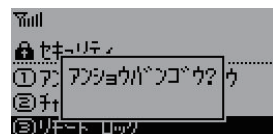

- 6 [数字] を押し、現在の暗証番号を入力してください。



- 11 [数字] を押し、許可パスワードを再入力してください。



- 7 [十字キー] (上下) を押し、「 キョカパスワード」にカーソルを合わせてください。

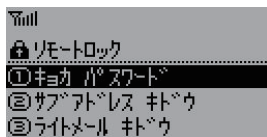

- 12 [機能] を押ししてください。許可パスワードが登録されます。

**ご注意**

暗証番号が間違っていた場合は、「アンショウバンゴウガチガイマス」画面が表示されます。許可パスワードは4～8桁で入力してください。

- 8 [機能] を押ししてください。「リモートロック キョカ パスワード」画面が表示されます。

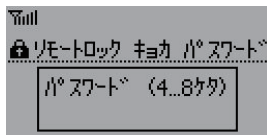

- 9 [数字] を押し、許可パスワードを入力してください。



- 10 [機能] を押ししてください。「サイニユウリョク」画面が表示されます。

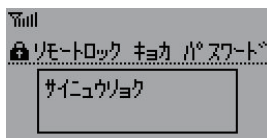

## サブアドレス起動設定をする

- サブアドレス起動を許可する電話番号を3件まで登録できます。

### ■ 許可番号の登録

- 1 待受画面から[機能]を押してください。「キノウ セッテイ」画面が表示されます。

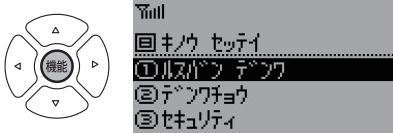

- 2 [十字キー] (上下) を押し、「③ セキュリティ」にカーソルを合わせてください。

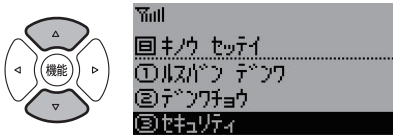

- 3 [機能] を押してください。「セキュリティ」画面が表示されます。



- 4 [十字キー] (上下) を押し、「③ リモート ロック」にカーソルを合わせてください。



- 5 [機能] を押してください。「アンショウ バンゴウ？」画面が表示されます。



- 6 [数字] を押し、現在の暗証番号を入力してください。リモートロック設定画面が表示されます。

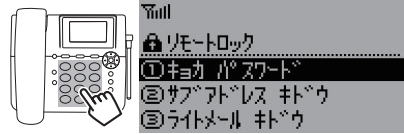

- 7 [十字キー] (上下) を押し、「② サブアドレス キドウ」にカーソルを合わせてください。

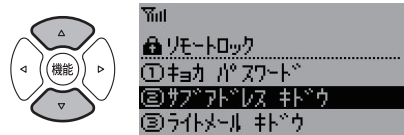

- 8 [機能] を押してください。「サブアドレス キドウ」画面が表示されます。



- 9 [十字キー] (上下) を押し、「② キョカ バンゴウ」にカーソルを合わせてください。



- 10 [機能] を押してください。

- 11 [十字キー] (上下) を押し、登録する項目にカーソルを合わせてください。

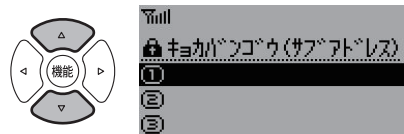

- 12 [機能] を押してください。

- 13** もう一度[機能]を押してください。  
「キョカバンゴウ」画面が表示されます。

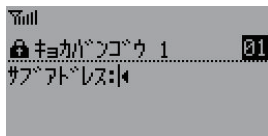
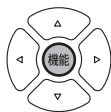

- 14** [数字] を押し、登録する許可番号を入力してください。



- 15** [機能] を押してください。

- 16** [十字キー] (左右) を押し、「ハイ」にカーソルを合わせてください。

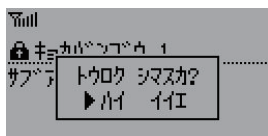

- 17** [機能] を押してください。許可番号が登録されます。

### メモ

削除する場合は、許可番号リスト画面で削除したい項目にカーソルを合わせ、「消去」を押してください。「サクジョシマスカ」画面が表示されます。  
[機能] を押してください。選択している項目が削除されます。

## ■ リモートロック許可設定

- 1** 待受画面から[機能]を押してください。  
「キノウ セッテイ」画面が表示されません。

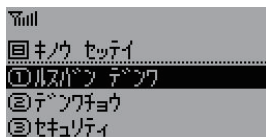
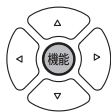

- 2** [十字キー] (上下) を押し、「③ セキュリティ」にカーソルを合わせてください。

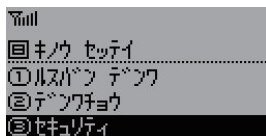

- 3** [機能] を押してください。「セキュリティ」画面が表示されます。

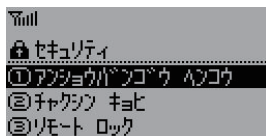

- 4** [十字キー] (上下) を押し、「③ リモート ロック」にカーソルを合わせてください。

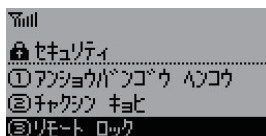

- 5** [機能] を押してください。「アンショウバンゴウ?」画面が表示されます。

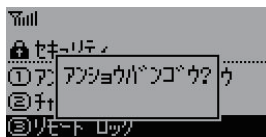
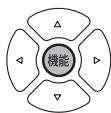

- 6** [数字] を押し、暗証番号を入力してください。「リモートロック」画面が表示されます。

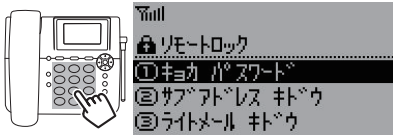

- 7** [十字キー] (上下) を押し、「② サブアドレス キドウ」にカーソルを合わせてください。

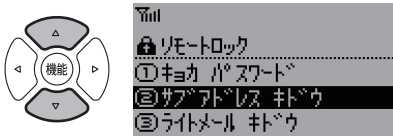

- 8** [機能] を押してください。

- 9** [十字キー] (上下) を押し、「① セッテイ」にカーソルを合わせてください。

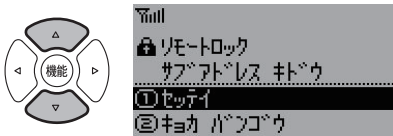

- 10** [機能] を押してください。

- 11** [十字キー] (上下) を押し、「① キョカ スル」、「② キョカ シナイ」いずれかにカーソルを合わせてください。

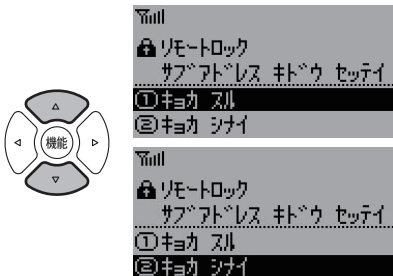

- 12** [機能] を押してください。選択している項目に設定されます。

## ライトメール起動設定をする

- ライトメール起動を許可する電話番号を3件まで登録できます。

### ■ 許可番号の登録

- 1** 待受画面から[機能]を押してください。「キノウ セッテイ」画面が表示されません。



- 2** [十字キー] (上下) を押し、「③ セキュリティ」にカーソルを合わせてください。



- 3** [機能] を押してください。「セキュリティ」画面が表示されます。



- 4** [十字キー] (上下) を押し、「③ リモート ロック」にカーソルを合わせてください。



- 5** [機能] を押してください。「アンショウバンゴウ?」画面が表示されます。



- 6** [数字] を押し、暗証番号を入力してください。「リモートロック」画面が表示されます。



- 7** [十字キー] (上下) を押し、「③ ライトメール キドウ」にカーソルを合わせてください。

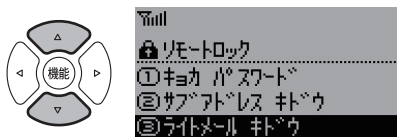

- 8** [機能] を押してください。「ライトメール キドウ」画面が表示されます。

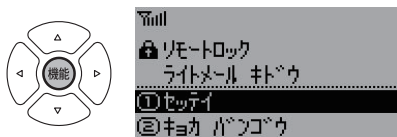

- 9** [十字キー] (上下) を押し、「② キョカバンゴウ」にカーソルを合わせてください。

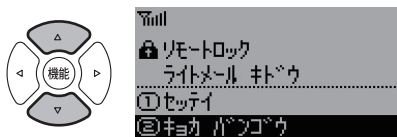

- 10** [機能] を押してください。

- 11** [十字キー] (上下) を押し、登録する項目にカーソルを合わせてください。

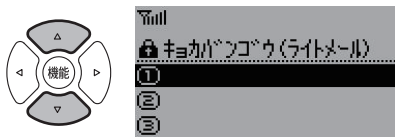

- 12** [機能] を押してください。

- 13** もう一度[機能]を押してください。「キョカバンゴウ」画面が表示されます。



- 14** [数字] を押し、登録する許可番号を入力してください。



- 15** [機能] を押してください。

- 16** [十字キー] (左右) を押し、「ハイ」にカーソルを合わせてください。



- 17** [機能] を押してください。許可番号が登録されます。

### メモ

削除する場合は、許可番号リスト画面で削除したい項目にカーソルを合わせ、[消去]を押してください。「サクジョシマスカ」画面が表示されます。[機能]を押してください。選択している項目が削除されます。



## ■ リモートロック許可設定

- 1 待受画面から[機能]を押してください。「キノウ セッテイ」画面が表示されます。



- 2 [十字キー] (上下) を押し、「③ セキュリティ」にカーソルを合わせてください。



- 3 [機能] を押してください。「セキュリティ」画面が表示されます。

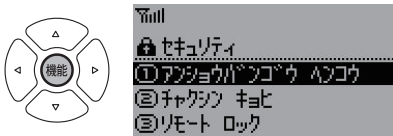

- 4 [十字キー] (上下) を押し、「③ リモート ロック」にカーソルを合わせてください。

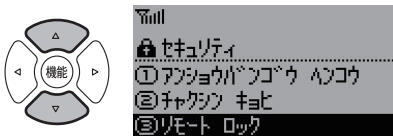

- 5 [機能] を押してください。「アンショウバンゴウ？」画面が表示されます。



- 6 [数字] を押し、暗証番号を入力してください。「リモートロック」画面が表示されます。

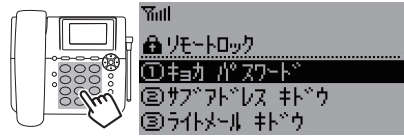

- 7 [十字キー] (上下) を押し、「③ ライトメール キドウ」にカーソルを合わせてください。

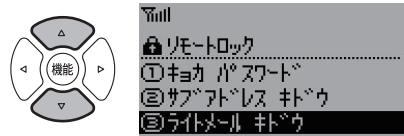

- 8 [機能] を押してください。

- 9 [十字キー] (上下) を押し、「① セッテイ」にカーソルを合わせてください。

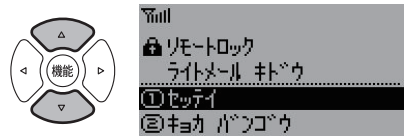

- 10 [機能] を押してください。

- 11 [十字キー] (上下) を押し、「① キョカ スル」、「② キョカ シナイ」いずれかにカーソルを合わせてください。

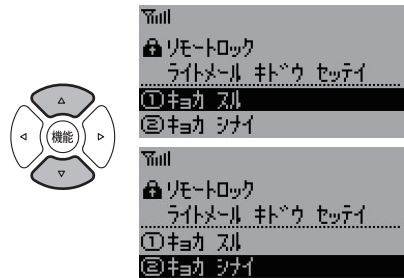

- 12 [機能] を押してください。選択している項目に設定されます。

## リモートロックの起動

登録された許可番号の電話から本機に電話をかけるか、ライトメールを送信することで、本機がリモートロックスタンバイ状態になります。

※ リモートロックスタンバイ状態のときに本機を操作するとリモートロックがかかります。

### ■ サブアドレス起動の場合

- リモートロックをかけたい場合

(他の電話機から)

本機の電話番号+サブアドレス指定ダイヤル+「01」+「許可パスワード」+発信

- リモートロックをかけると同時に端末の初期化を行いたい場合

(他の電話機から)

本機の電話番号+サブアドレス指定ダイヤル+「03」+「許可パスワード」+発信

### ■ ライトメール起動の場合

- リモートロックをかけたい場合

(他の電話機から)

ライトメール本文に「ソウサ1 XXXXXXX」を入力→送信

- リモートロックをかけると同時に端末の初期化を行いたい場合

(他の電話機から)

ライトメール本文に「ソウサ3 XXXXXXX」を入力→送信

### メモ

- ウィルコムの子会社の子会社のサブアドレス対応 PHS の場合、サブアドレス指定ダイヤルは[\*]ですが、その他は電話機によって異なります。詳しくは電話機の取扱説明書をご参考ください。
- XXXXXX には「許可パスワード」を入力しません。
- ライトメール本文に入力する「ソウサ」の文字は全角または半角カナで入力してください。「1 XXXXXXX」の数字は全角、半角ともに入力できます。また、本文中にスペースや改行、アニメーションを付けた場合は、リモートロックが起動しません。

## リモートロックの解除

登録された許可番号の電話から本機に電話をかけるか、ライトメールを送信することで、本機のリモートロックを解除します。

### ■ サブアドレス起動の場合

(他の電話機から)

本機の電話番号+サブアドレス指定ダイヤル+「00」+「許可パスワード」+発信

### ■ ライトメール起動の場合

(他の電話機から)

ライトメール本文に「ソウサ0 XXXXXXX」と入力→送信

## ソフトウェア更新

■ 新しいソフトウェアに更新します。

- 1 待受画面から[機能]を押してください。「キノウ セッテイ」画面が表示されます。

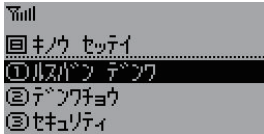

- 2 [十字キー] (上下) を押し、「[回] ソフトウェア コウシン」にカーソルを合わせてください。

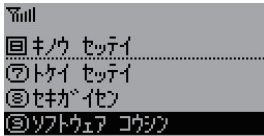

- 3 [機能] を押してください。「ソフトウェア コウシンシマス」画面が表示されます。

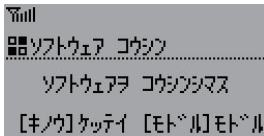

- 4 [機能] を押すと、自動的にバージョンアップを行います。

- ソフトウェアのバージョンがすでに最新状態の場合は、ソフトウェアの更新は行いません。
- 更新が正常に終了した場合、電源を自動で落とし再起動をかけます。

機能設定項目			お買い上げ時	参照頁	
留守番電話	留守録再生		-	p. 35	
	センター留守電		-	p. 34	
	設定	応答時間	10秒(0~99秒)	p. 41	
		メッセージ選択	固定メッセージ	p. 39	
		応答メッセージ	録音	-	p. 37
再生	-		p. 38		
	消去	-	p. 40		
電話帳			-	p. 24	
セキュリティ	暗証番号変更		0000	p. 17	
	着信拒否	指定番号拒否	シナイ	p. 50	
		拒否番号リスト	未登録	p. 52	
		ユーザー非通知拒否	シナイ	p. 53	
		公衆電話拒否	シナイ	p. 54	
		通知不可能拒否	シナイ	p. 55	
	リモートロック	許可パスワード	ナシ	p. 67	
		サブアドレス設定	許可番号	許可シナイ	p. 70
			許可設定	-	p. 69
		ライトメール設定	許可番号	許可シナイ	p. 71
	許可設定		-	p. 73	
	シークレットモード		オフ	p. 56	
本体リセット	メモリリセット	-	p. 57		
	設定リセット	-	p. 58		
	完全消去+初期化	-	p. 59		
通信設定	番号通知	スル	p. 63		
	累積通話時間	-	p. 64		
	通信中着信	スル	p. 64		
音設定	着信音	トーン1	p. 23		
	着信音量	3(0(消音)~5)	p. 22		
	受話音量	3(1~5)	p. 22		
	圏外警告音	OFF	p. 60		
	キー操作音	ON	p. 61		
画面設定	コントラスト	3(1~5)	p. 62		
	LCDバックライト点灯時間	10秒(0~60秒)	p. 62		
時計設定	日時設定	-	p. 16		
	12h/24h表示切り替え	24h表示	p. 65		
	自動日時設定	スル	p. 66		
赤外線通信	赤外線受信	-	p. 45		
	赤外線送信	1件送信	-	p. 47	
		全件送信	-	p. 49	
ソフトウェア更新			-	p. 75	
自電話番号表示			-	p. 60	

## 参考一覧

電話帳	件数	1000件
	登録可能電話番号	3
	シークレットモード	OFF
	グループ設定	9まで
発信履歴	件数	30件
	電話帳へ登録機能	あり
	着信拒否番号登録機能	あり
着信履歴	件数	30件
	電話帳へ登録機能	あり
	着信拒否番号登録機能	あり

## 留守番電話サービス(有料)

電波の届かないところにいるとき、電源を切っているとき、電話に出られないときなどに、ウィルコムの「留守番電話センター」が電話をかけてきた相手に応答メッセージでお答えし、お客様に代わって伝言メッセージをお預かりするサービスです。  
※センターに留守番電話がある場合は、以下の画面が表示されます。

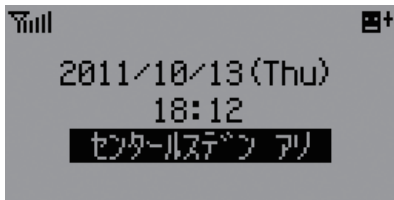

### メッセージを聞く／留守番電話サービスの設定を変更する

1 待受画面から[機能]を押してください。

2 [十字キー](上下)を押し、「[1] ルスバンデンワ」にカーソルを合わせてください。



3 [機能]を押してください。「ルスバンデンワ」画面が表示されます。

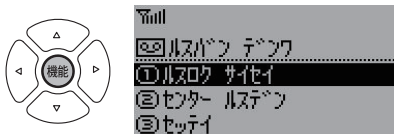

4 [上下キー](上下)を押し、「[2] センター ルスデン」にカーソルを合わせてください。



5 [機能]を押してください。

6 [十字キー](上下)を押し、「[1] サイセイ」、「[2] サイセイ(バンゴウヨミアゲ)」、「[3] セッテイ」いずれかにカーソルを合わせてください。

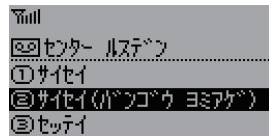
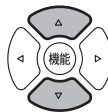

7 [機能]を押してください。「ジュウキョ アゲル マタハ モニター ヲ シテクダサイ」画面が表示されます。

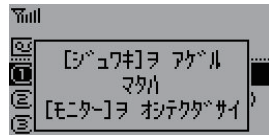
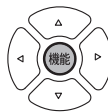

8 受話器を上げるか、[モニター]を押してガイダンスに従って操作してください。

[6]で「[1] サイセイ」を選ぶと、センターに保存されているメッセージを再生、「[2] サイセイ(バンゴウヨミアゲ)」を選ぶとメッセージの再生前に発信者番号を読み上げます。

留守番電話サービスの設定を変更する場合は[3] セッテイを選んでください。

#### ご注意

- ご利用いただくには、あらかじめお申し込みが必要です。
- 詳しくはウィルコムサービスセンターまでお問い合わせください。

## 着信転送サービス(無料)

電話機の電源を切っている時や通話エリア外にいる時にかかってきた電話を、あらかじめご指定いただいた電話番号に転送するサービスです。

転送先の設定は、ウィルコムの電話、一般加入電話、公衆電話から行えます。

詳しくはウィルコムサービスセンターまでお問い合わせください。

### ご注意

- ご利用には、本機からお客様ご自身での設定が必要です。
- 海外への転送には対応しておりません。
- 一部、転送先に指定できない電話機があります。
- 転送先には、発信者番号や非通知理由が表示されません。
- 本機までの通話料金は発信者の負担ですが、転送先までの通話料金はお客様に負担していただくことになります。

## 分計サービス(有料)

ウィルコムでは、通話料金の請求先を2か所に分けることができる「分計サービス」を行っています。分計でない通話料金はご契約者(主計先)への請求となり、分計サービスを使った通話料金は、あらかじめ登録した分計先への請求となります。ビジネスとプライベートの使い分けなどにご利用ください。

詳しくはウィルコムサービスセンターまでお問い合わせください。

### ご注意

- ご利用いただくには、あらかじめお申し込みが必要です。
- 月額料金、付加サービス使用料金などは、主計先に請求されます。
- 分計で電話をかけるには、電話番号をあらかじめ電話帳に登録し、「分計アリ」に設定しておく必要があります。「分計アリ」に設定された電話番号には、電話帳詳細画面で番号の後ろに「/ブンケイ」と表記されています。

## 故障かな？と思ったとき

- ボタン操作がまったく効かない、ディスプレイ表示が化けている、その他動作しないなどの症状が発生した際は以下の操作を行ってください。  
また、以下の操作を行っても改善されない場合は、お買い上げ時の状態に戻すことで、改善する場合がございます。(完全消去 p. 59 参照)

	症状	対処方法
症状 確認 操作	電話がかかけられない	受話器コードが確実に接続されていることを確認してください。 AC アダプタが確実に接続されていることを確認してください。 電波干渉の発生しやすいところにいる場合は移動してください。
	電話をかけると違う相手につながる	通話が終了した後、少し時間を置いておかけ直してください。
	雑音が多く音声が聞きづらい	テレビ、ラジオ、OA 機器や、電子レンジ、無線 LAN 設備などから離してご利用ください。
	着信音が鳴らない	着信音量を 0 に設定した場合は着信音が鳴りません。設定し直してください。(解除するには p. 22 参照)
	用件が録音出来ない	留守番電話が OFF になっている場合は ON にしてください。
	留守ランプの点滅が消えない	聞いていない録音内容をすべて聞いてください。
	壁掛にすると受話器が滑り落ちる	オフックの下にある壁掛用フックを設置してください(設置するには p. 15 参照)。
	AC アダプタが少し熱い	AC アダプタは多少の熱を発します。非常に熱くなった場合は、AC アダプタをコンセントから抜き、AC アダプタのお問い合わせ窓口にご連絡ください。

※上記確認をしても症状が改善されない場合は、ウィルコムサービスセンターまたはエイビットサポートセンターにお問い合わせください。(p. 81 参照)

## ■主な仕様

電源	AC アダプタ(AC100~240V 50/60Hz)または単3 アルカリ乾電池 4本	
使用周波数	1.9GHz 帯	
変調方式	$\pi/2$ BPSK, $\pi/4$ QPSK, 8PSK, 16QAM, 32QAM, 64QAM	
連続待受時間	約 800 時間(単3 アルカリ乾電池 4 本使用時)	
連続通話時間	約 5.5 時間(単3 アルカリ乾電池 4 本使用時)	
消費電力	待受時	12 mW
	最大時	0.96 W
使用環境	温度	5 ~ 35 ℃
	湿度	85%以下(結露なきこと)
外形寸法(高さ×幅×奥行)	200×195×74 mm(突起部含まず)	
質量	約 610 g (本体のみ)約 710 g (単3乾電池4本含む)	

## ■LED点灯表示一覧

LED点灯表示一覧	
着信中	オレンジの点滅
通話中	緑の点滅
保留中	緑と赤の点滅
留守録応答中・録音中	緑の点滅
ソフトウェアアップデート	赤の点滅

## ■推奨電池

項目	内容
品名	Panasonic LR6XJ
寸法	約 14.5 × 50.5 mm
質量	23.5 g
電圧	1.5 V

## ■お手入れするときは

- 表面が汚れたときは、乾いた布でふきます。
- 汚れがひどいときは水にひたした布をよくしぼってふきとり、乾いた布で仕上げてください。
- お手入れの際、油をささないでください。故障の原因となります。

### ご注意

- 薬品類(ベンジン・シンナーなど)は使わないでください。変質、変色する場合があります。



### ■ 下記のような内容はウィルコムサービスセンターにお問い合わせください。

- ご契約内容（加入・変更・引越等）
- サービスエリア
- 月額基本料金・通話料等
- 電話機の紛失
- オプションサービス・修理のご相談
- その他、通信サービス

受付時間：9：00～20：00（年中無休）

一般加入電話、携帯電話などから：0120-921-156（無料）

ウィルコムの電話機から：116（無料）

※お申し込み、各種お手続きは、一部を除き自動音声対応にて24時間受け付けております。番号をよくお確かめのうえ、おかけください。

お電話でのお問い合わせ・お手続きにはウィルコム電話番号とご契約時にお決め頂いた暗証番号（4桁）が必要です。あらかじめご準備のうえ、お問い合わせ・お手続きをお願い致します。

### ■ 店舗でのご相談、お手続き

最寄のウィルコムプラザおよびウィルコムカウンターは下記ウィルコムホームページのショップ検索で検索することができます。事前に各店舗のお取り扱い業務とお持ちいただくものをご確認ください。

URL：<http://www.willcom-inc.com/go/shop/>

### ■ 修理を依頼される時

- 保証期間中の修理の場合

ウィルコムサービスセンターまたはエイビットサポートセンターにお問い合わせください。保証書の保証規定により、無料で修理いたします。

- 保証期間を過ぎている場合

修理によって機能が回復可能でお客様がご希望の場合は、有料で修理を承ります。

- 修理の際、連絡していただくこと

①製品名、お買い上げ年月日

②故障または異常の状況を具体的に、できるだけ詳しく

（どのような症状か・どんなときに症状がでるか・いつもでるか・時々なのか）

③お客様のご氏名、ご住所、電話番号

### ■ エイビット製品に関するご相談、お問い合わせ

- 製品についてのご相談や取扱方法は、お買い求めの購入店、または下記のエイビットサポートセンターにお問い合わせください。

URL：<http://www.abit.co.jp/support/PHS/contact/index.html>

### ■ 補修用性能部品の最低保有期限

本機の補修用性能部品は製造打ち切り後、7年間保有しています。

性能部品とは、その製品の機能を維持するために必要な部品です。

あ	アイコン一覧	13	着信拒否リスト編集	52
	明るさ	62	着信転送サービス	78
	暗証番号を変更する	17	追加	26
	アンテナサーチ	67	通知不可能の電話を拒否	55
	液晶画面点灯時間	62	通話中着信	64
	液晶画面の見かた	13	電源	14
	応答時間の設定	41	電池	14
	応答メッセージを再生	38	電話帳から電話をかける	18
	応答メッセージを選択	39	電話帳の削除	28, 29
	応答メッセージを録音	37	電話帳の登録	24
	お手入れ	80	電話帳の編集	27
	お問い合わせ窓口	81	電話を受ける	21
			電話をかける	18
か	壁掛け	15	時計	16
	キー操作音	61	な	
	機能一覧	76	日時設定	16
	許可パスワード	67	ネジ	15
	許可番号	69	は	
	拒否	50	発信番号通知変更	63
	グループ設定	30	不在着信	21
	グループ別に登録する	30	付属品	11
	グループ別の着信音量を変更	33	分計	24
	グループ別の着信音を変更	32	分計サービス	78
	グループ名の変更	31	保留	21
	圏外警告音	60	本機の電話番号確認	60
	公衆電話からの電話拒否	54	ま	
	更新	75	文字数	24
	コントラスト変更	62	文字入力	25
さ	サブアドレス	69	モニター	22
	シークレット	56	モニター音量	22
	時間	16	や	
	指定番号	50	ユーザー非通知拒否	53
	自動日時補正	66	ら	
	修理	81	リセット 設定	58
	受話音量	22	リセット メモリ	57
	受話器を置いたままかける	19	リセット メモリ&設定	59
	仕様	80	リモートロック	67, 70, 73
	初期化	59	履歴からかける	19
	赤外線受信	45	履歴から着信拒否リストに登録	51
	赤外線送信	47	履歴から電話帳に登録	25
	設置	14	履歴の削除	20
	ソフトウェア更新	75	累積通話時間	64
た	短縮ダイヤル機能で電話をかける	19	留守設定/解除	34
	短縮ダイヤル削除	44	留守番電話サービス	77
	短縮ダイヤル登録	42, 43	録音内容の再生	35
	短縮ダイヤル登録番号変更	44	録音内容の削除	35
	着信音量	22	録音内容の全削除	36
	着信音を変更	23	英数字	
	着信音を分けて登録	32	12 時間表示/24 時間表示	65
			AC アダプタ	14
			LCD バックライト点灯時間	62



本保証書は、保証書記載内容に基づき、無償修理をお約束するものです。  
 万一保証期間内に故障した場合は、ウィルコムサービスセンターへご相談ください。

品名	イエデンワ (WX02A)
★お買い上げ日	年 月 日
保証期間	お買い上げ日より1年間
★お客様	お名前 ご住所 電話番号 ( ) -
★販売店	店名 住所 電話番号

★印の付いた欄に記入のない場合は無効となりますので必ずご確認ください。

#### <保証規定>

- ① 取扱説明書・本体ラベル等の注意書に従った正常な使用状態で故障した場合には、保証期間内に限り無償修理いたします。
  - ② 保証期間内でも次のような場合には有償修理となります。
    - 使用上の誤り・不当な修理や改造による故障や損傷。
    - 使用上、取扱上の過失(落下、水没)または事故による故障や損傷。
    - 不当な修理や改造による故障や損傷。
    - 落下、ぶつけてしまったことによる故障や損傷。
    - 車両、船舶への搭載などに使用された場合の故障や損傷。
    - 本保証書のご提示がない場合。
    - 雨や水、または液状(ジュース、コーヒー、油等)ものに濡らしてしまったり、水やお湯の中に落としてしまったことによる故障や損傷。または水濡れや湿気等の痕跡がある場合。
    - 本保証書にお買い上げ日(年月日)・お客様名・販売店名の記入がない場合、あるいは字句を書き換えられた場合。
  - ③ 機器の損害状況によっては修理できない場合もあります。
  - ④ 本書は日本国内においてのみ有効です。  
This warranty is valid only in Japan.
  - ⑤ 当社が関与していない接続機器、ソフトウェアとの組み合わせにより誤動作などから生じた損害や事故については責任を負いかねます。
  - ⑥ 本商品の故障に起因する付随的損害については、一切補償いたしません。
  - ⑦ 本書は再発行いたしませんので大切に保管してください。
- この保証書は、本書に明示した期間・条件のもとで無償修理をお約束するものです。したがって、本書によって保証書を発行している者(保証責任者)及びそれ以外の事業者に対するお客様の法律上の権利を制限するものではありません。
- 保証期間経過後の修理等についてご不明の場合はウィルコムサービスセンターにお問い合わせください。

製造元:株式会社 エイビット

〒 192-0072 東京都八王子市南町 3-10  
 ホームページ URL : <http://www.abit.co.jp/>

## 正 誤 表

このたびは、エイビット製品をお買い上げいただき、誠にありがとうございます。  
本製品に同梱されております。『取扱説明書』の記載に訂正がございます。  
下記のとおり、訂正してお詫び申し上げます。

### 訂 正

- ・ P24 「電話帳を登録する」手順⑤ 設定項目表 名前の最大文字数  
(誤) 20  
(正) 24
  
- ・ P36 「録音内容を削除する」手順⑧  
(正) 正しくは下の画面表示になります。



- ・ P41 「応答時間を設定する」手順⑥の後  
(追加) [機能] を押してください。
  
- ・ P51 「発信／着信履歴から着信拒否リストに登録する」手順⑤  
(誤) 「チャクシンキョヒ シマスカ？」画面が表示されます。  
(正) 「チャクシンキョヒ リスト ニトウロク シマスカ？」画面が表示されます。
  
- ・ P54 「公衆電話からの着信を拒否する」手順⑥  
(誤) 「④コウシュウ デンワ キョヒ」にカーソルを合わせてください。  
(正) 「④コウシュウ デンワ ハッシン キョヒ」にカーソルを合わせてください。

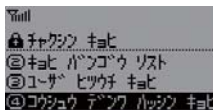

手順⑧ 画面表示

(正) メニュータイトルは「コウシュウ デンワ ハッシン キョヒ」と表示されます。

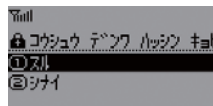

- ・ P55 「通知不可能の着信を拒否する」手順⑥ 画面表示  
 (正) ④の選択肢は「コウシュウ デンワ ハッシン キョヒ」と表示されます。

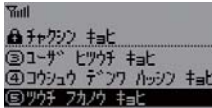

- ・ P57 「メモリをリセットする」手順⑧ 画面表示  
 (誤) 「セッテイリセット シマス」画面が表示されます。  
 (正) 「メモリリセット シマス」画面が表示されます。

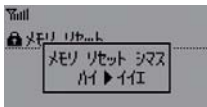

手順⑨ 画面表示

- (誤) 「セッテイリセット シマス」画面が表示されます。
- (正) 「メモリリセット シマス」画面が表示されます。

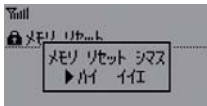

- ・ P58 「設定をリセットする」ご注意  
 (誤) ※設定リセットしてもリモートロックに関する設定内容と暗証番号はリセットされません  
 (正) ※設定リセットするとリモートロックに関する設定内容と暗証番号もリセットされます。
- ・ P59 「完全消去して初期化する」ご注意  
 (誤) ※初期化を実行すると暗証番号はお買い上げ時の設定 (0000)に戻りますが、リモートロックに関する設定内容はリセットされません。  
 (正) ※初期化を実行するとリモートロックに関する設定内容もリセットされます。
- ・ P64 (誤) 通話中着信を設定する  
 (正) 通信中着信を設定する

## ▪ P.65「通話中着信を設定する」手順④

(誤)「③ツウワチュウ チャクシン」にカーソルを合わせてください。

(正)「③ツウシンチュウ チャクシン」にカーソルを合わせてください。

## ▪ P.76 機能一覧「センター留守電／参照頁」

(誤) P.34

(正) P.77

## ▪ P80 ■主な仕様

	誤	正
連続通話時間	約 5.5 時間	約 10 時間
外形寸法	200×195×74mm	200×195×76mm
質量	約 610g (本体のみ) 約 710g (単 3 乾電池 4 本含む)	約 600g (本体のみ)

## 追記事項

- ・ P25「文字入力について」
  - ※文字確定前に # キーを押すと、割り当てられた文字が逆順に表示されます。
  
- ・ P48「携帯電話などに電話帳を赤外線送信する（1件送信）」
  - ※プロフィールデータも赤外線通信で送信する事ができます。
  
- ・ P60「本機の電話番号を確認する」
  - 本機の電話番号表示中に「機能」ボタンを 2 回押すとプロフィール編集画面が表示されます。電話帳データと同様の手順で編集を行ってください。
  - ただし「TEL 1」は自分の電話番号が登録されているため変更できません。
  
- ・ P75「ソフトウェア更新」
  - ・ 再起動中はしばらく画面に何も表示されなくなり、LED 表示ライトが赤点減します。ソフトウェアの更新が終了すると待受画面に戻ります。
  - ・ ソフトウェア更新を行うときは AC アダプタを使用してください。
  - また、ソフトウェア更新中は電源を切らないでください。